

*Indian*<sup>®</sup>  
MOTORCYCLE

*Scout*<sup>®</sup> *Bobber*  
*Scout*<sup>®</sup> *Bobber Twenty*  
*Scout*<sup>®</sup> *Bobber Sixty*

MANUEL D'UTILISATION 2020



## **AVERTISSEMENT**

Veillez lire, comprendre et suivre toutes les directives et les mesures de sécurité dans le présent manuel et sur les étiquettes sur le produit.

Le non-respect des mesures de sécurité peut entraîner des blessures graves ou la mort.



## **AVERTISSEMENT**

L'utilisation, la réparation et l'entretien d'un véhicule à passager ou d'un véhicule hors route peuvent vous exposer à des produits chimiques incluant des gaz d'échappement, du monoxyde de carbone, des phtalates et du plomb qui sont reconnus par l'état de la Californie comme étant susceptibles de causer le cancer ou des malformations à la naissance ou de nuire au système reproducteur. Pour minimiser l'exposition, évitez de respirer des gaz d'échappement, ne faites pas tourner le moteur au ralenti, sauf si nécessaire, effectuez l'entretien de votre véhicule dans un endroit bien aéré et portez des gants ou lavez vos mains fréquemment pendant l'entretien de votre véhicule.

Pour en savoir plus, allez à [www.P65Warnings.ca.gov/passenger-vehicle](http://www.P65Warnings.ca.gov/passenger-vehicle).



Manuel d'utilisation 2020

Indian® Scout® Bobber  
Indian® Scout® Bobber Twenty  
Indian® Scout® Bobber Sixty

Droit d'auteur 2020 Indian Motorcycle International, LLC

Tous les renseignements contenus dans ce document proviennent des plus récentes données disponibles sur les produits au moment de sa publication. Les améliorations ou autres changements apportés au produit peuvent se traduire par des différences entre le présent manuel et la motocyclette. Les représentations et/ou procédures contenues dans cette publication n'ont qu'une valeur indicative.

Nous ne pouvons accepter aucune responsabilité en cas d'omission ou d'inexactitude. Indian Motorcycle Company se réserve le droit d'effectuer des changements à tout moment, sans notification, et sans encourir l'obligation d'effectuer ces mêmes changements ou des changements similaires sur les motocyclettes préalablement fabriquées. Toute réimpression ou reprise des représentations ou procédures contenues dans le présent document, en entier ou en partie, est expressément interdite.

INDIAN®, INDIAN MOTORCYCLE® et INDIAN SCOUT® sont des marques de commerce de Indian Motorcycle Company.

9931168-fr\_ca

Félicitations pour votre achat d'une nouvelle motocyclette INDIAN. Vous venez de rejoindre une famille élite de motocyclistes qui possèdent un joyau célèbre de l'histoire américaine : une motocyclette INDIAN.

Votre nouvelle motocyclette est le résultat d'un véritable dévouement et de savoir-faire de la part de nos équipes d'ingénierie, de conception et d'assemblage. Elle a été conçue et fabriquée selon notre objectif d'offrir une motocyclette de haute qualité que vous pourrez conduire sans aucun souci à l'avenir. Nous espérons que votre fierté de conduire votre nouvelle motocyclette se comparera à la fierté de nos employés de l'avoir construite.

Nous vous conseillons vivement de lire ce manuel d'utilisation en entier. Il renferme des renseignements essentiels à la conduite sécuritaire et à l'entretien approprié de votre motocyclette.

Votre concessionnaire INDIAN MOTORCYCLE agréé connaît le mieux votre motocyclette et peut vous donner les meilleurs conseils en ce qui concerne l'entretien. Les techniciens compétents qui utilisent l'équipement et les méthodes avancés sont les plus qualifiés pour effectuer toutes les réparations et les entretiens principaux que votre motocyclette pourrait exiger.

Les motocyclettes INDIAN sont conformes à tous les règlements fédéraux, provinciaux et locaux en matière d'émissions et de sécurité dans la région où elles sont vendues.

## SYMBOLES DE SÉCURITÉ ET MOTS DE SIGNALISATION

---

Les symboles et mots de signalisation qui suivent sont utilisés dans ce manuel. Quand ces mots et symboles sont utilisés, votre sécurité et celle des autres sont en jeu. Familiarisez-vous avec leur signification avant de lire le manuel.

### DANGER

Le mot DANGER indique une situation dangereuse qui doit être évitée, sinon elle ENTRAÎNERA des blessures graves ou la mort.

### AVERTISSEMENT

Le mot AVERTISSEMENT indique une situation dangereuse qui doit être évitée, sinon elle **pourrait** causer la mort du conducteur, des passants ou des personnes qui font l'inspection ou l'entretien du véhicule.

### ATTENTION

L'expression ATTENTION D'ALERTE DE SÉCURITÉ indique un danger potentiel pouvant entraîner des blessures légères ou des dommages au véhicule.

### IMPORTANT

Le mot IMPORTANT fait référence à des rappels importants durant le démontage, le montage et l'inspection des composants.

---

<b>Introduction.</b>	<b>7</b>
<b>Sécurité.</b>	<b>9</b>
<b>Identification des composants</b>	<b>21</b>
<b>Caractéristiques et commandes</b>	<b>29</b>
<b>Inspections avant la conduite</b>	<b>49</b>
<b>Fonctionnement.</b>	<b>61</b>
<b>Entretien</b>	<b>73</b>
<b>Nettoyage et entreposage</b>	<b>131</b>
<b>Spécifications</b>	<b>137</b>
<b>Garantie</b>	<b>145</b>
<b>Registre d'entretien</b>	<b>157</b>

---





---

## INTRODUCTION

### REGISTRE DU NUMÉRO D'IDENTIFICATION

NOTEZ LES NUMÉROS D'IDENTIFICATION IMPORTANTS CI-DESSOUS.	
Numéro d'identification du véhicule (NIV) (Consultez la page 20.)	
Numéro d'identification du moteur (Consultez la page 27.)	
Numéro de la clé de contact (Consultez la page 27.)	

### RENSEIGNEMENTS SUR L'ENTRETIEN ET LA GARANTIE

Certaines procédures dépassent le champ d'application de ce manuel. Consultez votre concessionnaire pour acheter un *Manuel d'entretien INDIAN MOTORCYCLE*. Certaines des procédures mentionnées dans le manuel d'entretien exigent des connaissances et une formation spécialisées, ainsi qu'un équipement spécifique. Assurez-vous de posséder les compétences techniques et les outils requis avant d'effectuer TOUT travail d'entretien sur votre motocyclette. Prière de contacter le concessionnaire agréé avant d'effectuer toute réparation qui dépasse votre niveau de connaissance ou d'expérience technique, ou si le travail à effectuer exige un équipement spécialisé.



## SÉCURITÉ

## À PROPOS DU MANUEL D'UTILISATION



## AVERTISSEMENT

Le non-respect de toutes les mesures de précaution et procédures pourrait provoquer des blessures graves ou la mort. Tenez toujours compte des mesures de sécurité et suivez toutes les procédures de fonctionnement, d'inspection et d'entretien indiquées dans ce manuel.

Toute mention de DROIT(E), GAUCHE, AVANT ou ARRIÈRE se réfère au point de vue du conducteur assis en position normale de conduite. Pour toute question sur le fonctionnement ou l'entretien de la motocyclette après la lecture de ce manuel, veuillez consulter votre concessionnaire agréé. Pour localiser le concessionnaire INDIAN MOTORCYCLE agréé le plus proche, visitez le site Web INDIAN MOTORCYCLE à l'adresse [www.indianmotorcycle.fr](http://www.indianmotorcycle.fr).

Lisez attentivement et prenez connaissance des renseignements contenus dans la section *Sécurité* à partir de cette page. Afin de garder votre motocyclette en parfait état sur la route ou lors de l'entreposage, il est important de comprendre et de suivre les procédures contenues dans la section *Entretien* à partir de la page 73.

Apportez le manuel avec vous lorsque vous partez en randonnée. En suivant les mesures de sécurité et les procédures indiquées dans le manuel, vous éprouverez davantage de plaisir à conduire et assurerez votre sécurité. Si vous avez égaré ou endommagé ce manuel, veuillez vous procurer un exemplaire de rechange auprès d'un concessionnaire INDIAN MOTORCYCLE agréé. Ce manuel d'utilisation fait partie de la motocyclette et doit être remis au nouveau propriétaire lorsque la motocyclette est revendue.

## PRATIQUES DE CONDUITE SÉCURITAIRE



## AVERTISSEMENT

Un mauvais usage de cette motocyclette peut occasionner des blessures graves ou la mort. Pour réduire les risques, veuillez lire et prendre connaissance des renseignements contenus dans la présente section avant de conduire la motocyclette. Cette section renferme des renseignements de sécurité qui sont propres à la motocyclette INDIAN, ainsi que de l'information sur la sécurité générale à motocyclette. Quiconque conduit la motocyclette (les conducteurs et les passagers) doit suivre ces mesures de sécurité.

### LE MOTOCYCLISME COMPORTE DES RISQUES INHÉRENTS

Vous pouvez réduire ces risques au minimum, mais vous ne pourrez jamais les éliminer complètement. Même si vous êtes un conducteur ou un passager expérimenté de motocyclette, lisez toutes les informations sur la sécurité dans ce manuel avant de faire fonctionner la motocyclette.

- Suivez un cours de conduite donné par un formateur qualifié. Ce cours de formation vous permettra d'acquérir ou de perfectionner vos aptitudes en matière de conduite sécuritaire.
- Lisez et comprenez toute information contenue dans ce manuel d'utilisation.
- Observez toutes les exigences d'entretien spécifiées dans ce manuel. Consultez le *Manuel d'entretien INDIAN MOTORCYCLE* ou un concessionnaire INDIAN MOTORCYCLE agréé.

### LES CARACTÉRISTIQUES CONCEPTUELLES ONT UNE INCIDENCE SUR LA FAÇON DONT VOUS DEVEZ CONDUIRE LA MOTOCYCLETTE

- La motocyclette est conçue pour circuler sur la voie publique et pour transporter un conducteur (et un passager si la motocyclette est équipée d'un siège du passager et de repose-pieds). *Ne dépassez jamais le PNBV ou le PNBE.* Consultez le chapitre sur les *Spécifications* ou l'étiquette du fabricant/NIV sur le châssis de la motocyclette pour obtenir l'information spécifique au modèle.
- Le fait de circuler hors route, de transporter plus d'un passager ou de dépasser le poids nominal brut peut affecter la maniabilité de la motocyclette, ce qui pourrait entraîner une perte de contrôle.
- Pendant les premiers 800 km (500 mi) de fonctionnement, suivez toutes les procédures de rodage comme indiqué à la page 61. Le non-respect de ces instructions peut entraîner de graves dommages au moteur.
- Si votre motocyclette est équipée de caractéristiques telles que sacoches, pare-brise ou dossier pour le passager, soyez prêt à réduire la vitesse pour conserver la stabilité.

---

## VEUILLEZ SUIVRE CES PRATIQUES GÉNÉRALES DE CONDUITE SÉCURITAIRE

- Avant chaque randonnée, effectuez les inspections avant la conduite. Le non-respect de ces instructions pourrait entraîner des dommages à la motocyclette ou un accident.
- Tant que vous ne serez pas tout à fait familiarisé avec la motocyclette et toutes ses commandes, conduisez-la sur des voies publiques où il n'y a que peu ou pas de circulation. Entraînez-vous à conduire à une vitesse modérée sur différentes surfaces pavées et dans différentes conditions climatiques.
- Connaissez vos habiletés et vos limites et adaptez votre conduite en conséquence.
- Seul un conducteur d'expérience, titulaire d'un permis de conduire, devrait conduire votre motocyclette, et seulement après s'être familiarisé avec ses commandes et son fonctionnement. Assurez-vous que tous les conducteurs lisent et comprennent ce manuel d'utilisation avant la conduite du véhicule.
- Ne conduisez pas lorsque vous êtes fatigué, malade ou sous l'influence de l'alcool, d'un médicament obtenu sur ordonnance ou en vente libre, ou de toute autre drogue. La fatigue, la maladie, l'alcool, les médicaments et les drogues provoquent la somnolence, la perte de la coordination et la perte d'équilibre. Ils peuvent aussi altérer la vigilance et le jugement.
- Si votre motocyclette ne fonctionne pas normalement, corrigez le problème immédiatement. Consultez le *Manuel d'entretien INDIAN MOTORCYCLE* ou un concessionnaire INDIAN MOTORCYCLE agréé, ou tout autre concessionnaire compétent.
- Adoptez une conduite préventive, comme si vous étiez invisible pour les autres usagers de la route, même en plein jour. *L'incapacité d'un automobiliste à voir ou à reconnaître une motocyclette constitue la principale cause d'accidents impliquant une automobile ou une motocyclette.* Conduisez de manière à être clairement visible pour les autres automobilistes et motocyclistes, et surveillez leur comportement attentivement.
- Soyez particulièrement prudent aux intersections, car c'est là où les risques d'accident sont les plus grands.
- Pour éviter de perdre le contrôle, gardez les mains sur le guidon et vos pieds sur les repose-pieds.
- N'oubliez pas qu'une barre d'appui pour conduite sur autoroute n'est pas conçue pour protéger le conducteur des blessures lors d'une collision.
- Respectez les limites de vitesse et adaptez votre vitesse et votre conduite en fonction de l'état des routes, des conditions climatiques et de la circulation. Plus vous circulez rapidement, plus l'influence de toutes les autres conditions augmente, ce qui peut affecter la stabilité de la motocyclette et accroître les risques de perte de contrôle.
- Ne déplacez pas et ne conduisez pas la motocyclette si le dispositif de verrouillage de la direction est verrouillé (le cas échéant), car la direction très limitée peut entraîner une perte de contrôle.

## SÉCURITÉ

---

- Réduisez la vitesse lorsque :
  - La chaussée comporte des nids de poule, des aspérités ou des inégalités.
  - Il y a du sable, de la terre, du gravier ou autres éléments libres sur la chaussée.
  - La chaussée est mouillée, glacée ou huileuse.
  - Il y a des surfaces peintes, des plaques d'égout, des grilles métalliques, des passages à niveau ou autres surfaces glissantes sur la chaussée.
  - Le temps est venteux ou pluvieux, ou que les conditions climatiques changent rapidement ou rendent la chaussée glissante.
  - La circulation est dense, congestionnée, ne laissant pas suffisamment d'espace entre les véhicules, ou non fluide.
  - Un gros véhicule passe près de vous dans un sens ou dans l'autre, ce qui pourrait produire un coup de vent dans son sillage.
- Lorsque vous approchez une courbe, adoptez une vitesse et un angle d'inclinaison qui vous permettront de négocier la courbe dans votre voie sans que vous ayez à freiner. Une vitesse excessive, un angle d'inclinaison trop prononcé ou l'application des freins dans une courbe pourrait vous faire perdre le contrôle.
- La garde au sol diminue lorsque la motocyclette penche. Lorsque vous inclinez la motocyclette dans une courbe, évitez que des pièces de la moto entrent en contact avec la chaussée, car vous pourriez ainsi perdre le contrôle.
- Ne tirez pas une remorque. Tirer une remorque peut diminuer la maniabilité de la motocyclette.
- Repliez complètement la béquille avant de partir en randonnée. Si la béquille n'est pas complètement repliée, elle peut toucher la chaussée et entraîner une perte de contrôle.
- Pour maximiser l'efficacité des freins, *servez-vous des freins avant et arrière en même temps*. Tenez compte des pratiques et des points suivants concernant le freinage :
  - Le frein arrière fournit tout au plus 40 % de la puissance de freinage de la motocyclette. Actionnez simultanément les freins avant et arrière.
  - Pour éviter de dérapier, freiner graduellement lorsque la route est mouillée ou inégale ou contient des substances meubles ou glissantes.
  - Si possible, évitez de freiner pendant un virage. Les pneus de motocyclette ont moins de traction dans les virages et par conséquent, le freinage augmentera le risque de dérapage. Placez la motocyclette en position verticale avant de freiner.
  - Avec de nouvelles plaquettes et de nouveaux rotors, attendez jusqu'à un maximum de 500 km (250 mi) d'utilisation dans des conditions de conduite urbaine (non pas sur autoroute) pour permettre aux plaquettes de s'adapter aux nouveaux rotors. Les freins devraient être utilisés fréquemment. Pendant ce temps, la performance des freins sera moins efficace. Évitez d'utiliser les freins rudement, sauf en cas d'urgence. L'efficacité des freins augmente graduellement pendant cette période de mise en place.

## VÊTEMENTS DE PROTECTION

### IMPORTANT

Portez des vêtements de protection pour réduire les risques de blessures et accroître votre confort pendant la conduite.

- Portez toujours un casque qui satisfait ou excède les normes de sécurité établies. Les casques homologués au Canada et aux États-Unis portent une étiquette du département des Transports américain (DOT). Les casques homologués en Europe, en Asie et en Océanie portent l'étiquette ECE 22.05. L'emblème ECE est formé d'un cercle entourant la lettre E suivie d'un nombre distinctif du pays qui a donné son autorisation. Le numéro d'approbation et le numéro de série figureront aussi sur l'étiquette. Dans certaines régions, les lois *exigent* que vous portiez un casque homologué. Les blessures à la tête sont la cause principale des décès lors des accidents impliquant des motocyclettes. Les statistiques révèlent qu'un casque homologué est le moyen le plus efficace pour prévenir ou réduire les blessures à la tête. Le casque doit être bien ajusté et attaché solidement, ne présenter aucun défaut évident et ne doit pas avoir été impliqué dans une collision ou un accident antérieur.
- Portez une protection oculaire pour protéger les yeux du vent ou des particules en suspension dans l'air et des objets. Le port d'un masque peut contribuer à protéger votre visage lors d'un accident ou d'une collision, en plus de protéger votre visage du vent et des particules ou des objets aériens. Dans certaines régions, les lois *exigent* que vous portiez une protection oculaire. Nous vous recommandons de porter l'équipement de protection individuelle approuvé des marquages comme VESC 8, V-8, Z87.1 ou CE. Assurez-vous que la protection oculaire soit toujours propre.
- Le conducteur et le passager doivent porter des vêtements réfléchissants et/ou de couleurs vives ou pâles afin que les autres usagers de la route puissent mieux les voir. *L'incapacité d'un automobiliste à voir ou à reconnaître une motocyclette constitue la principale cause d'accidents impliquant une automobile ou une motocyclette.*
- Portez des gants, un blouson, des bottes robustes et un pantalon long pour éviter ou réduire les blessures des écorchures, les lacérations ou les brûlures en cas de chute de la motocyclette. Portez des bottes à talons bas, car les talons hauts peuvent rester coincés sur les pédales ou les repose-pieds. Les bottes et le pantalon doivent protéger complètement les jambes, les chevilles et les pieds contre la chaleur produite par le moteur et le système d'échappement.
- Ne portez pas de vêtements amples qui flottent au vent ou des bottes munies de longs lacets, car ils peuvent s'enrouler autour des guidons, des leviers ou des repose-pieds, ou se coincer dans les roues, ce qui peut causer une perte de contrôle et des blessures graves.

### RÉPONSE DU SYSTÈME DE FREINAGE ANTIBLOCCAGE (LE CAS ÉCHÉANT)

Lorsque le système de freins antiblocage s'active durant un freinage, le conducteur sentira des impulsions provenant des leviers de frein. *Continuez à appliquer une pression constante sur les freins pour obtenir un freinage optimal.*

### TRANSPORT D'UN PASSAGER



#### AVERTISSEMENT

Ne transportez pas de passager à moins que la motocyclette ne soit équipée d'un siège du passager et de repose-pieds pour passager.

- Ne dépassez pas le classement de poids nominal brut du véhicule (PNBV) de votre motocyclette. Consultez la section *Spécifications* dans ce manuel ou l'étiquette du fabricant/NIV sur le châssis de la motocyclette pour obtenir l'information spécifique au modèle.
- Réglez le niveau du véhicule selon le besoin. Consultez les sections *Inspection de la précharge de l'amortisseur arrière (niveau du véhicule)* et *Réglage de la précharge de l'amortisseur arrière (niveau du véhicule)* pour les détails.

- Demandez au passager de s'accrocher (des deux mains) à vous ou aux poignées et de garder ses deux pieds sur les repose-pieds pour passager. Ne transportez pas un passager qui ne peut placer fermement ses pieds sur les repose-pieds pour passager. Un passager qui ne peut se retenir correctement ou qui ne peut placer ses pieds sur les repose-pieds pour passager peut déplacer son corps de façon erratique, ce qui peut rendre la motocyclette difficile à manier et entraîner une perte de contrôle.
- Avant de partir en randonnée, assurez-vous que votre passager connaît les procédures sécuritaires de randonnée. Discutez des mesures de sécurité avec lesquelles votre passager est peu familier. Un passager ne connaissant pas les procédures sécuritaires de randonnée peut vous distraire ou faire des mouvements qui rendent la motocyclette difficile à manier.
- Adaptez votre style de conduite de manière à compenser les différences occasionnées par le poids supplémentaire du passager en ce qui concerne la maniabilité, l'accélération et le freinage. Ne pas le faire peut entraîner une perte de contrôle.
- Pour plus de confort et pour garantir une bonne garde au sol, réglez la précharge de l'amortisseur arrière.

### UTILISATION DES ACCESSOIRES

Étant donné qu'INDIAN MOTORCYCLE n'est pas en mesure d'évaluer tous les accessoires ou combinaisons d'accessoires vendus et de formuler des recommandations spécifiques à leur sujet, le conducteur doit déterminer s'il peut conduire la motocyclette de façon sécuritaire avec les accessoires installés ou le poids supplémentaire. Lorsque vous choisissez et installez des accessoires, observez les lignes directrices suivantes :



- N'installez pas d'accessoires qui affaibliraient le champ de vision du conducteur, la stabilité, la maniabilité ou le fonctionnement de la motocyclette. Avant d'installer un accessoire, assurez-vous qu'il :
  - ne réduit pas la garde au sol lorsque la motocyclette est à la position verticale ou inclinée;
  - n'entrave pas la course de la suspension ou de la direction, ou ne vous empêche pas d'actionner les commandes de la motocyclette;
  - ne vous empêche pas d'adopter votre position normale de conduite;
  - n'obstrue pas les phares ou réflecteurs.
- Les accessoires encombrants, lourds et de grandes dimensions peuvent rendre la motocyclette instable (en raison des effets de soulèvement et de vibration du vent) et entraîner une perte de contrôle.
- N'installez pas d'accessoires électriques qui dépassent la capacité du système électrique de la motocyclette. N'installez jamais d'ampoules dont la puissance est supérieure à celle des ampoules d'origine. Cela pourrait entraîner une défaillance électrique, une dangereuse perte de puissance motrice, un affaiblissement des phares ou des dommages au système électrique. Consultez la section Mesures de sécurité électrique pour les détails.
- N'utilisez que des accessoires d'origine INDIAN MOTORCYCLE conçus pour votre modèle.
- Ne dépassez pas le classement de poids nominal brut du véhicule (PNBV) de votre motocyclette.

## MODIFICATIONS

Modifier la motocyclette en enlevant une pièce d'équipement ou en y ajoutant une pièce non approuvée par le fabricant pourrait avoir pour effet d'annuler votre garantie. De telles modifications peuvent rendre la motocyclette non sécuritaire et entraîner des blessures graves au conducteur ou au passager et même endommager la motocyclette. Certaines modifications peuvent être illégales dans votre région. Dans le doute, communiquez avec votre concessionnaire INDIAN MOTORCYCLE agréé.

## STATIONNEMENT DE LA MOTOCYCLETTE

Quand vous laissez votre motocyclette sans surveillance, éteignez le moteur. Si votre motocyclette est équipée d'un dispositif d'allumage à clé, retirez la clé de contact pour empêcher tout usage non autorisé.

Stationnez votre motocyclette à un endroit où les gens ne risquent pas de toucher au moteur brûlant ou au système d'échappement ou de placer des matériaux combustibles à proximité de ces pièces chaudes. Ne stationnez pas la motocyclette à proximité d'une source d'inflammation, comme un radiateur au kérosène ou une flamme nue, où les composants chauds peuvent causer l'ignition des matériaux combustibles.

Stationnez la motocyclette sur une surface ferme et de niveau. Les surfaces en pente ou meubles peuvent ne pas soutenir la motocyclette. En cas de stationnement sur une pente ou sur une surface meuble, suivez les mesures de précaution à la page 71.

### SACOCHÉ

Lorsque vous utilisez la moto avec une sacoche ou que vous transportez une charge :

- Ne conduisez jamais à des vitesses excessives. Les saches et la charge, associées à l'effet de soulèvement et de battement du vent, peuvent affecter la stabilité de la motocyclette et occasionner une perte de contrôle.
- Ne dépassez pas la limite individuelle de poids que peut transporter la sacoche.
- **NE DÉPASSEZ JAMAIS LE POIDS NOMINAL BRUT DU VÉHICULE (PNBV) ou le POIDS NOMINAL BRUT SUR L'ESSIEU (PNBE)**, que la sacoche soit bondée ou non. Si vous dépassez le poids nominal, cela peut réduire la stabilité et la maniabilité et entraîner une perte de contrôle.

### TRANSPORT DE CHARGES

Lorsque vous installez des charges ou des accessoires sur la motocyclette, observez les lignes directrices qui suivent. Le cas échéant, ces lignes directrices s'appliquent aussi au contenu des accessoires.

- Gardez le poids des accessoires et des charges au minimum et maintenez la cargaison le plus près possible de la motocyclette afin de minimiser le déplacement du centre de gravité de la motocyclette. Le déplacement du centre de gravité peut causer une perte de stabilité et de maniabilité et entraîner une perte de contrôle.
- Ne dépassez pas le classement de poids nominal brut du véhicule (PNBV) de votre motocyclette.

- Répartissez le poids également des deux côtés de la motocyclette. Répartissez uniformément le poids en vérifiant les accessoires et les charges pour vous assurer qu'ils sont solidement fixés à la motocyclette avant de partir en randonnée ou lorsque vous faites une pause de la randonnée. Une répartition inégale du poids ou le déplacement soudain des charges ou des accessoires pendant que vous conduisez peut rendre la motocyclette difficile à manier, peut causer la perte de contrôle, ou des charges pourraient tomber de la motocyclette, ce qui créerait un danger pour les autres véhicules.
- Pour plus de confort et pour garantir une bonne garde au sol, réglez la précharge de l'amortisseur arrière. Consultez la section Inspection de la précharge de l'amortisseur arrière (niveau du véhicule) pour les détails.
- Ne fixez pas des charges lourdes ou encombrantes, comme des sacs de couchage, des sacs de rangement ou des tentes, sur le guidon, la zone de la fourche avant ou l'aile avant. Des charges ou des accessoires placés à ces endroits peuvent déstabiliser la motocyclette (en raison de la répartition inégale du poids ou des changements qu'ils provoquent dans l'aérodynamisme) et peuvent vous faire perdre le contrôle.
- Ne dépassez pas la limite maximale de poids de cargaison pour aucun accessoire (consultez les directives et les étiquettes concernant les accessoires). N'attachez aucune charge à un accessoire qui n'est pas conçu dans ce but. Ces situations peuvent mener à une défaillance de l'accessoire et causer une perte de contrôle.
- Respectez toujours les limites de vitesse affichées.
- Ne fixez rien sur la motocyclette à moins que l'article soit conçu spécifiquement à cette fin par INDIAN MOTORCYCLE.

## TRANSPORT DE LA MOTOCYCLETTE

Pour transporter la motocyclette :

- Utilisez une camionnette ou une remorque. Ne remorquez pas la motocyclette derrière un autre véhicule, puisqu'un tel remorquage affectera la direction et la maniabilité.
- Positionnez et arrimez la motocyclette en position verticale.
- N'attachez pas la motocyclette à l'aide du guidon.
- Faites passer les sangles de fixation (à partir de l'avant) par le haut et par-dessus le té de fourche inférieur, en veillant à ne pas interférer avec le câblage et les conduites de freins. Placez les sangles le plus loin possible l'une de l'autre sur le camion ou la plate-forme de la remorque pour une meilleure stabilité.
- N'utilisez pas la béquille pendant le transport dans un camion ou une remorque.

## SÉCURITÉ CONCERNANT LE CARBURANT ET L'ÉCHAPPEMENT

Tenez toujours compte de ces avertissements de sécurité concernant le carburant lors du ravitaillement ou de l'entretien du système d'alimentation.

### AVERTISSEMENT

L'essence est extrêmement inflammable et explose dans certaines conditions.

- Faites toujours preuve de la plus grande prudence lors de la manutention d'essence.
- Arrêtez toujours le moteur avant de faire le plein.
- Faites toujours le plein à l'extérieur ou dans un endroit bien aéré.
- Ouvrez lentement le bouchon de réservoir de carburant. Ne remplissez pas trop le réservoir. Ne remplissez pas le col de remplissage.
- Ne fumez pas et ne tolérez pas de flamme nue ou d'étincelles lors de l'approvisionnement ou dans un lieu d'entreposage d'essence.



## AVERTISSEMENT

L'essence et les vapeurs d'essence sont toxiques et peuvent causer des blessures graves.

- N'avalez pas d'essence, n'inhaliez pas de vapeurs d'essence ou ne renversez pas d'essence. Si vous avalez de l'essence, ou inhalez plus que quelques inspirations de vapeurs d'essence ou recevez de l'essence dans les yeux, consultez immédiatement un médecin.
- Si l'essence entre en contact avec votre peau ou vos vêtements, lavez immédiatement à l'eau et au savon, puis changez de vêtements.
- Les gaz d'échappement contiennent du monoxyde de carbone, un gaz incolore et inodore qui peut entraîner une perte de conscience ou la mort en peu de temps.
- Ne démarrez jamais le moteur ou ne le laissez jamais tourner dans un endroit clos.
- N'inhaliez jamais de gaz d'échappement.

## ENTRETIEN PRÉVENTIF



### AVERTISSEMENT

Le non-respect de l'entretien préventif recommandé peut engendrer une maniabilité difficile ainsi qu'une perte de contrôle et provoquer des blessures graves ou la mort. Effectuez toujours les procédures d'entretien préventif recommandées dans ce manuel. Effectuez l'entretien et les réparations dès que possible. Consultez le manuel d'entretien INDIAN MOTORCYCLE ou un concessionnaire INDIAN MOTORCYCLE agréé, ou tout autre concessionnaire compétent.

- Avant chaque randonnée, effectuez les *Inspections avant la conduite*.
- Effectuez régulièrement tout l'entretien aux intervalles indiqués dans la section *Entretien périodique*.
- Maintenez toujours la pression des pneus, l'état de la bande de roulement et l'équilibre des pneus et des roues à la norme spécifiée. Inspectez régulièrement les pneus et remplacez-les sans délai s'ils sont usés ou endommagés. N'utilisez que des pneus de rechange approuvés. Consultez la section *Spécifications*.
- Assurez-vous toujours que le réglage du roulement de la tête de direction est approprié. Vérifiez régulièrement s'il y a des fuites de liquide ou des dommages dans l'amortisseur arrière et la fourche avant. Effectuez promptement les réparations nécessaires. Consultez la page 95.
- Nettoyez la motocyclette à fond pour repérer les composants qui nécessitent une réparation.

- Assurez-vous que les écrans thermiques de l'échappement sont en place et en bon état.
- Les fixations doivent être conformes aux spécifications d'origine concernant la qualité, le fini et le type pour assurer la sécurité. Utilisez seulement des pièces de rechange d'origine INDIAN MOTORCYCLE et assurez-vous que toutes les fixations sont serrées au couple approprié.

## POIDS NOMINAL BRUT DU VÉHICULE (PNBV)

### AVERTISSEMENT

Dépasser le poids nominal brut du véhicule (PNBV) de votre motocyclette peut en réduire la stabilité et la maniabilité et entraîner une perte de contrôle. Ne dépassez JAMAIS le PNBV de votre motocyclette.

La *capacité de charge* de votre motocyclette correspond au poids maximum que vous pouvez ajouter à votre motocyclette *sans excéder le PNBV*. Cette charge est déterminée en calculant la différence entre le PNBV et le poids tous pleins faits de votre motocyclette.

Consultez la section *Spécifications* dans ce manuel ou l'étiquette du fabricant/NIV sur le châssis de la motocyclette pour obtenir l'information spécifique au modèle.

Lorsque vous déterminerez le poids que vous ajouterez sur votre motocyclette et pour vous assurer de ne pas dépasser la capacité de charge maximale, vous devez inclure ce qui suit :

- Poids du conducteur
- Poids du passager
- Poids des vêtements et des articles sur les vêtements et à l'intérieur des vêtements de tous les passagers;
- Poids de tous les accessoires postproduction et de leur contenu;
- Poids de toute charge supplémentaire sur la motocyclette.

## INTERFÉRENCE ÉLECTROMAGNÉTIQUE

Ce véhicule est conforme aux exigences de la réglementation n° 10 de la CEE-ONU qui est équivalente à la norme canadienne ICES-002.

### ÉTIQUETTES DE SÉCURITÉ ET D'INFORMATION

Les étiquettes sont utilisées en fonction du modèle et du marché. Votre motocyclette peut ne pas avoir toutes les étiquettes illustrées.

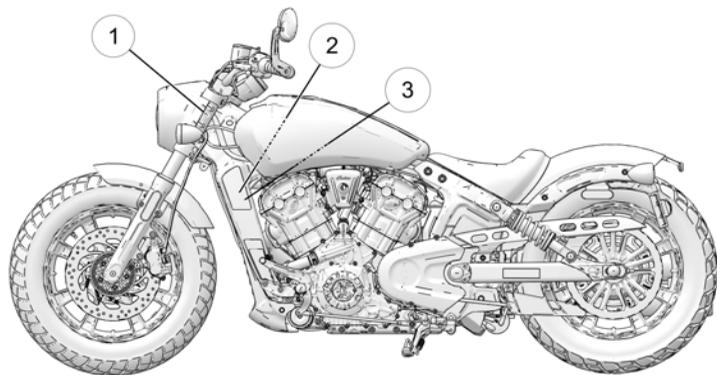

1. Numéro d'identification du véhicule (NIV) (du côté de la tête de direction)

2. Informations sur le contrôle des émissions du véhicule (VECI)

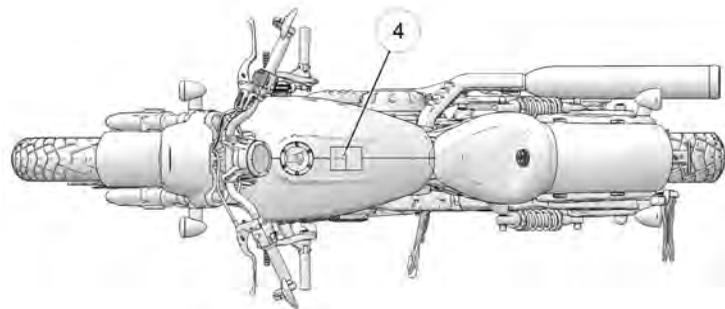

3. Informations sur la lutte contre le bruit (NECI)

4. Avertissement pour le conducteur/recommandation de carburant

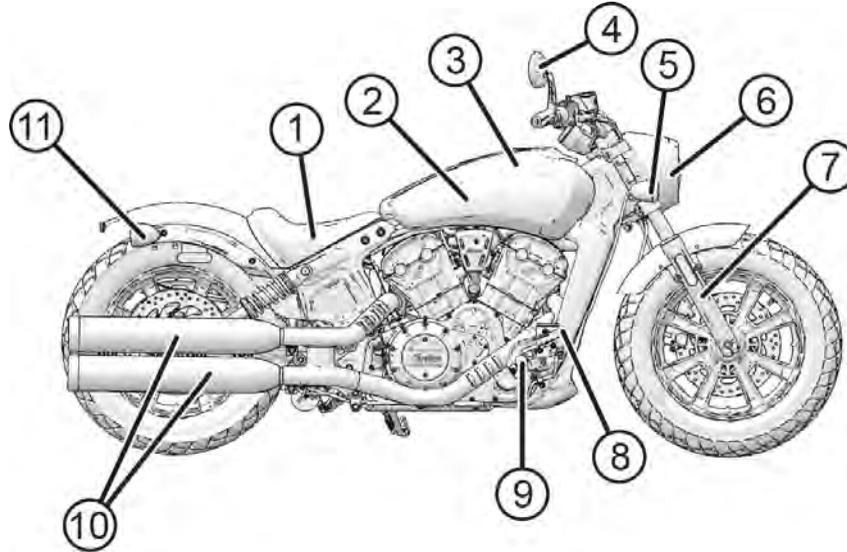
**IDENTIFICATION DES COMPOSANTS  
SCOUT BOBBER**

- 1. Selle du conducteur
- 2. Boîte à vent (sous le réservoir de carburant)
- 3. Réservoir de carburant
- 4. Rétroviseur

- 5. Clignotant avant droit
- 6. Phare
- 7. Fourche avant
- 8. Pédale de frein arrière

- 9. Repose-pieds du conducteur
- 10. Silencieux
- 11. Clignotant arrière droit/feu arrière/feu d'arrêt

### SCOUT BOBBER

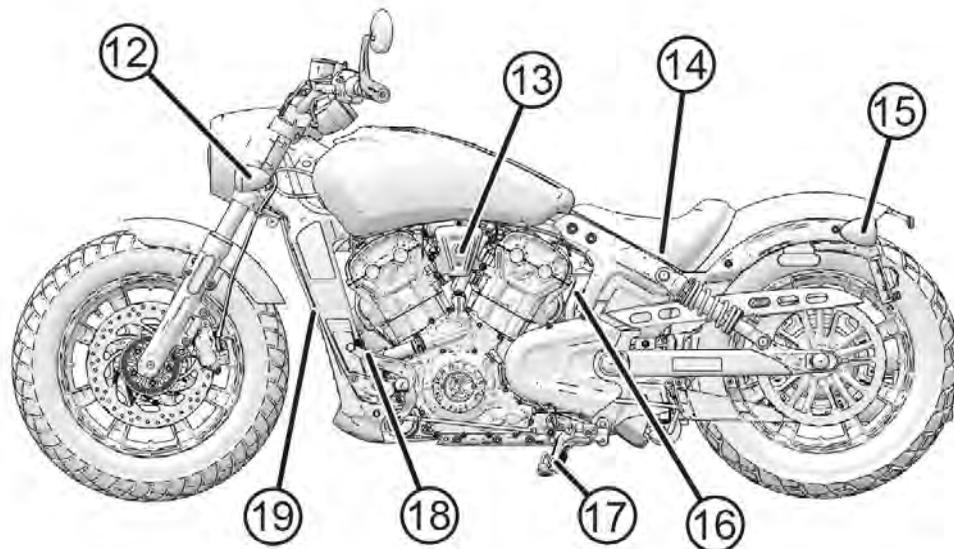

12. Clignotant avant gauche

13. Contacteur d'allumage

14. Batterie (sous la selle)

15. Clignotant arrière gauche/feu arrière/feu d'arrêt

16. Vase d'expansion du liquide de refroidissement

17. Béquille

18. Sélecteur de vitesse

19. Radiateur

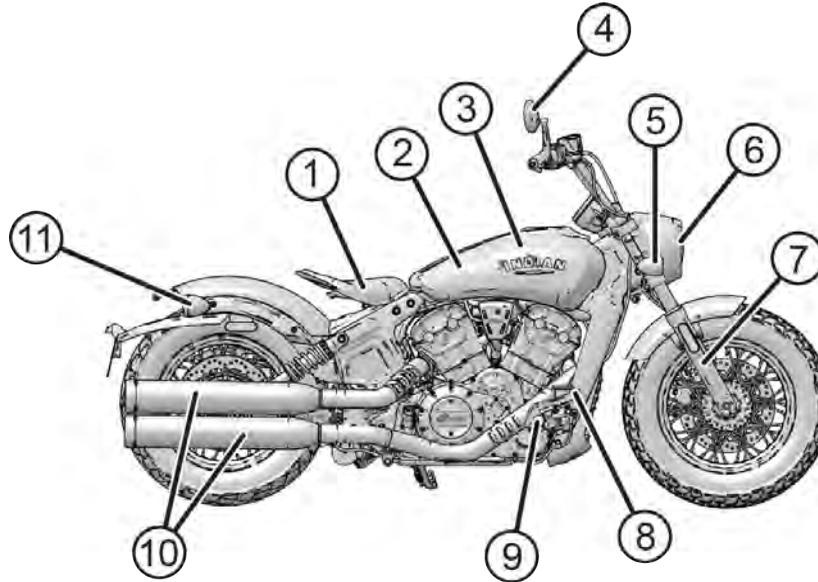

**SCOUT BOBBER 20**

1. Selle du conducteur

2. Boîte à vent (sous le réservoir de carburant)

3. Réservoir de carburant

4. Rétroviseur

5. Clignotant avant droit

6. Phare

7. Fourche avant

8. Pédale de frein arrière

9. Repose-pieds du conducteur

10. Silencieux

11. Clignotant arrière droit/feu arrière/feu d'arrêt

## SCOUT BOBBER 20

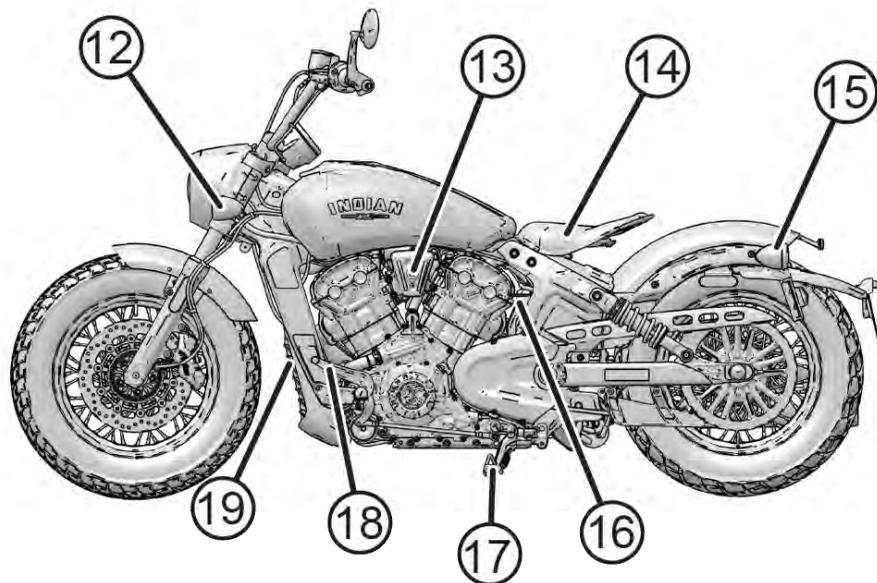

12. Clignotant avant gauche

13. Contacteur d'allumage

14. Batterie (sous la selle)

15. Clignotant arrière gauche/feu arrière/feu d'arrêt

16. Vase d'expansion du liquide de refroidissement

17. Béquille

18. Sélecteur de vitesse

19. Radiateur

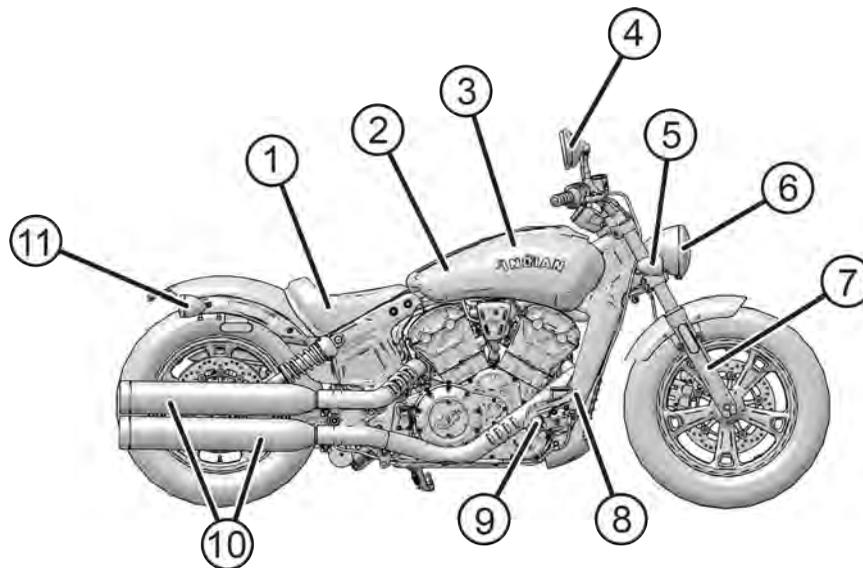
**SCOUT BOBBER SIXTY**

1. Selle du conducteur

2. Boîte à vent (sous le réservoir de carburant)

3. Réservoir de carburant

4. Rétroviseur

5. Clignotant avant droit

6. Phare

7. Fourche avant

8. Pédale de frein arrière

9. Repose-pied du conducteur

10. Silencieux

11. Clignotant arrière droit/feu arrière/feu d'arrêt

### SCOUT BOBBER SIXTY

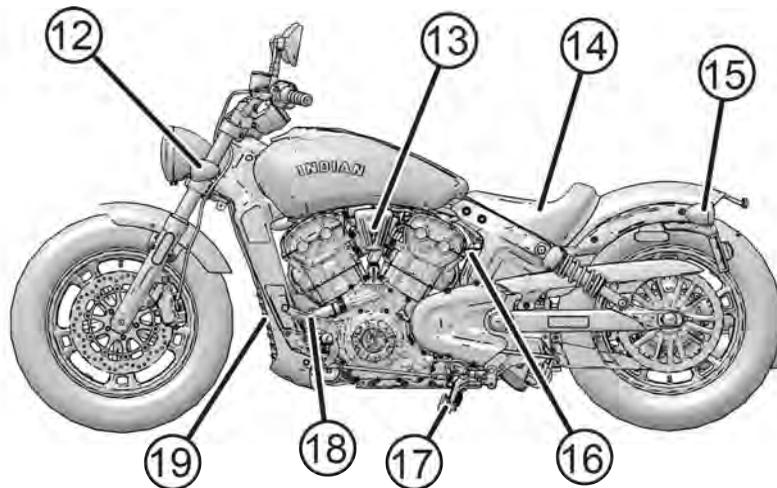

12. Clignotant avant gauche

13. Contacteur d'allumage

14. Batterie (sous la selle)

15. Clignotant arrière gauche/feu arrière/feu d'arrêt

16. Vase d'expansion du liquide de refroidissement

17. Béquille

18. Sélecteur de vitesse

19. Radiateur

## NUMÉRO D'IDENTIFICATION DU MOTEUR

Le numéro du moteur ① est estampé sur le bas du côté gauche du carter, à côté de la béquille.

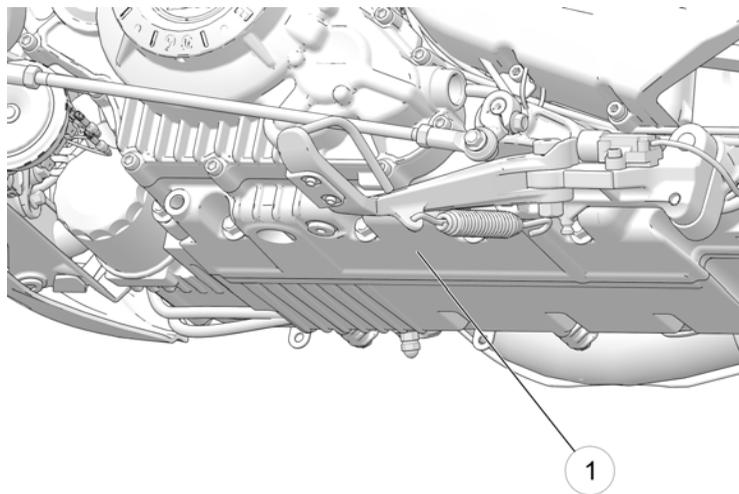

## NUMÉRO D'IDENTIFICATION DE LA CLÉ

Le numéro d'identification de la clé ① est estampé sur le porte-clés en métal attaché à l'anneau de la clé. S'il est nécessaire de remplacer la clé de contact pour une raison quelconque, fournissez le numéro de la clé à votre concessionnaire INDIAN.

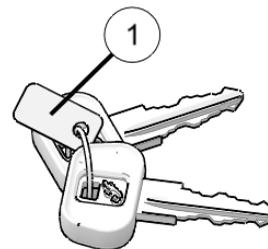

### CONSOLE

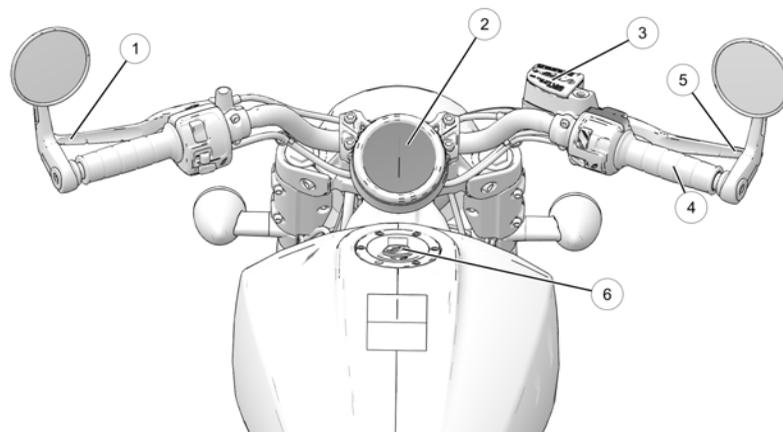

1. Levier d'embrayage

2. Bloc-instruments

3. Maître-cylindre du frein avant

4. Poignée de commande d'accélérateur

5. Levier de frein avant

6. Bouchon de réservoir de carburant

## CARACTÉRISTIQUES ET COMMANDES EMPLACEMENTS DES COMMULATEURS

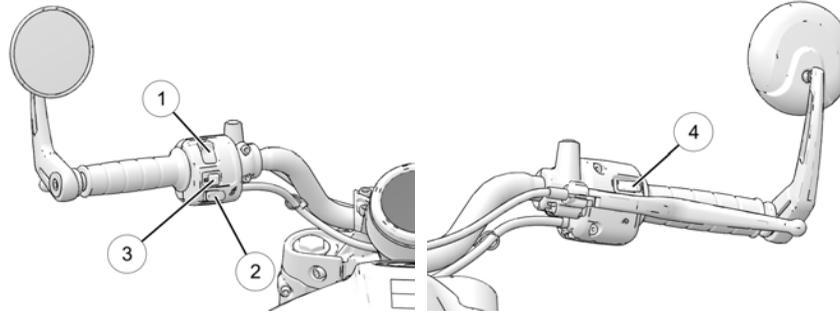

Commandes de gauche

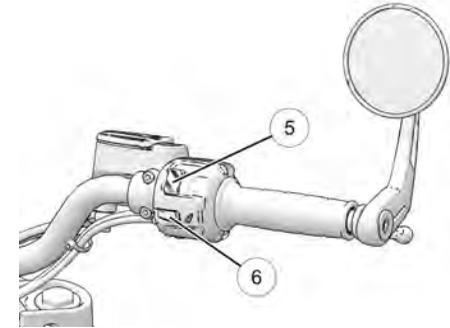

Commandes de droite

Commandes de gauche		Commandes de droite	
①	Commutateur de feux de route/croisement	⑤	Commutateur de marche/arrêt du moteur
②	Commutateur du klaxon	⑥	Commutateur de démarrage du moteur
③	Commutateur de clignotants/commutateur des feux de détresse		
④	Bouton de mode		

## CARACTÉRISTIQUES ET COMMANDES

### SYMBOLES DES COMMUTATEURS

SYMBOLE	COMMUTATEUR	DESCRIPTION
	Commutateur des feux de détresse	Le commutateur des feux de détresse active et désactive les feux de détresse. Consultez la section <b>Fonctions des commutateurs</b> pour les détails.
	Commutateur de feux de route/croisement	Le commutateur de feux de route/croisement permet de passer en alternance du feu de route au feu de croisement. Consultez la section <b>Fonctions des commutateurs</b> pour les détails.
	Commutateur du klaxon	Pour faire entendre le klaxon, appuyez sur le commutateur de klaxon.
	Commutateur de clignotants	Bougez le commutateur vers la gauche pour actionner les clignotants gauches. Bougez le commutateur vers la droite pour actionner les clignotants droits. Le clignotant se désactivera automatiquement lorsque la vitesse ou la distance atteint le niveau prédéterminé. Pour annuler le clignotant manuellement, déplacez le contacteur vers le centre et poussez-le vers l'intérieur. Fonction momentanée : Bougez le commutateur de clignotants vers la gauche ou vers la droite et gardez-le dans cette position pendant au moins une seconde. La fonction momentanée sera activée et le signal sera annulé dès que le commutateur sera relâché. Si une ampoule brûle, le témoin clignote deux fois plus rapidement que normalement.
	Commutateur de marche/arrêt	Appuyez sur le bas du commutateur (MARCHE) pour laisser le moteur se mettre en marche et tourner. Appuyez sur le haut du commutateur (ARRÊT) pour arrêter le moteur. Consultez la section <b>Fonctions des commutateurs</b> pour les détails.
	Commutateur de démarrage	Utilisez le commutateur de démarrage pour démarrer le moteur. Le commutateur de marche/arrêt du moteur doit être en position MARCHE. Consultez la section <b>Fonctions des commutateurs</b> pour les détails.



## FONCTIONS DES COMMUTATEURS

### CONTACTEUR À CLÉ D'ALLUMAGE/FEUX

Les conducteurs de motocyclette doivent rester visibles, le plus possible, en tout temps. Pour mieux y parvenir, le phare doit rester allumé pendant le fonctionnement. Les phares fonctionnent automatiquement lorsque le moteur est en marche. Ne modifiez pas le câblage du commutateur d'allumage/de feux afin de contourner la fonction d'allumage automatique du phare.

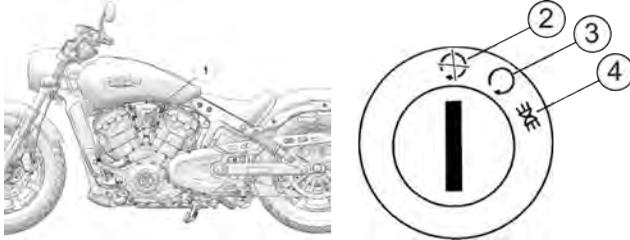

Le contacteur à clé d'allumage/feux ① commande les fonctions électriques de la motocyclette. Le contacteur se trouve sur le couvercle de l'allumage du côté gauche de la motocyclette.

Avant de démarrer le moteur ③, lisez les directives concernant le démarrage du moteur. Consultez la page 65.

Tournez le contacteur d'allumage en position ARRÊT ② et retirez la clé de contact lorsque vous laissez la motocyclette sans surveillance.

Appuyez la clé dans le contacteur d'allumage en la tournant en position STATIONNEMENT ④. En position STATIONNEMENT, le feu arrière, le feu de position avant, les témoins lumineux et le feu de plaque d'immatriculation s'allument. Les accessoires alimentés par le véhicule (le cas échéant) peuvent être mis en marche et le bloc-instruments est activé. La clé de contact peut être retirée.

### COMMUTATEUR DE DÉMARRAGE DU MOTEUR

Veillez lire les procédures de démarrage du moteur avant de démarrer le moteur. Consultez la page 62.

Appuyez momentanément le commutateur de démarrage ① pour démarrer le moteur. Le commutateur de marche/arrêt du moteur doit être en position MARCHE tandis que la boîte de vitesses doit être à la position de point mort ou l'embrayage doit être désengagé.

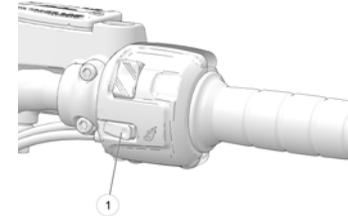

## CARACTÉRISTIQUES ET COMMANDES

### COMMUTATEUR DE MARCHE/ARRÊT DU MOTEUR

Utilisez le commutateur de marche/arrêt du moteur pour éteindre le moteur rapidement. Tournez la clé à la position arrêt après que le moteur a cessé de tourner.

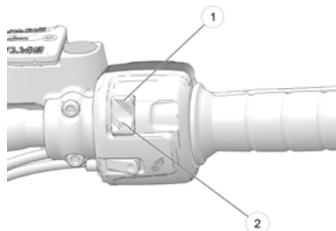

- Appuyez sur le haut du commutateur (ARRÊT) ① pour interrompre les circuits et arrêter le moteur. Le moteur ne doit pas démarrer ou fonctionner lorsque le commutateur est à la position ARRÊT.
- Appuyez sur le bas du commutateur (MARCHÉ) ② pour activer les circuits et laissez le moteur se mettre en marche et tourner.

#### CONSEIL

Les phares et tous les accessoires branchés dans les prises électriques resteront allumés jusqu'à ce que la clé de contact soit en position d'arrêt.

### BOUTON MODE

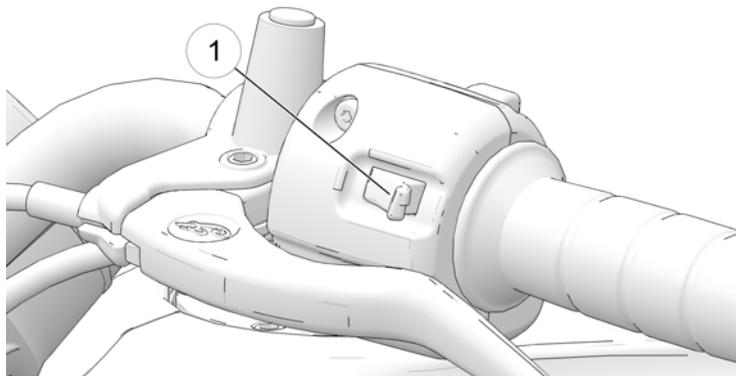

Le bouton MODE ① est situé à l'avant du côté gauche des commandes du guidon. Avec le contacteur d'allumage allumé, utilisez le bouton MODE pour alterner entre les modes de l'affichage multifonction.

Utilisez le bouton MODE pour régler les unités d'affichage aux mesures métriques ou impériales. Consultez la page 37.

### COMMUTATEUR DES FEUX DE DÉTRESSE

L'interrupteur d'alimentation doit être en position MARCHÉ pour activer les feux de détresse. Lorsque les feux de détresse sont actionnés, les quatre clignotants clignotent. Les feux de détresse continueront de fonctionner si l'interrupteur d'alimentation est en position MARCHÉ ou STATIONNEMENT.

- Appuyez sur l'interrupteur pendant une à deux secondes pour actionner les feux de détresse.
- Appuyez sur l'interrupteur de nouveau pour éteindre les clignotants.

### COMMUNTEUR DE FEUX DE ROUTE/ CROISEMENT

Le commutateur de feux de route/croisement ① passe en alternance du feu de route au feu de croisement. Appuyez sur la partie supérieure du commutateur pour activer le feu de route. Appuyez sur la partie inférieure du commutateur pour activer le feu de croisement.

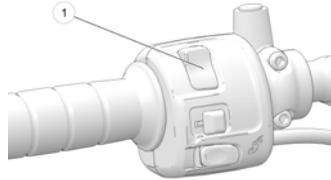

## CARACTÉRISTIQUES ET COMMANDES

### BLOC-INSTRUMENTS

Le bloc-instruments comprend l'indicateur de vitesse, les témoins lumineux et l'affichage multifonction (AMF).

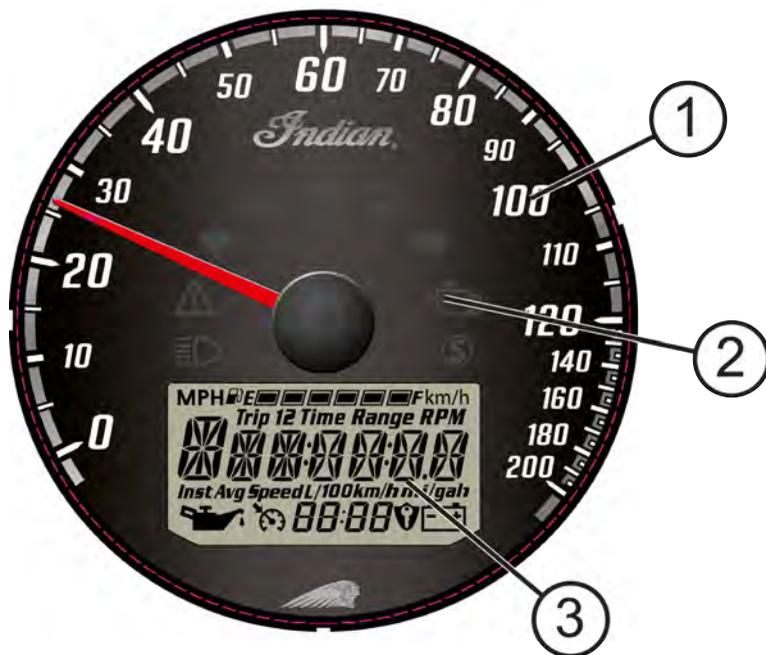

- ① Indicateur de vitesse
- ② Témoins lumineux
- ③ AMF

## INDICATEUR DE VITESSE

L'indicateur de vitesse affiche la vitesse du véhicule vers l'avant en kilomètres/heure ou en milles/heure.

## TÉMOINS LUMINEUX

TÉMOIN	INDIQUE	ÉTAT
	Anomalie du châssis	Le symbole d'alerte s'allume en cas d'anomalie du châssis.
	Carburant bas	Ce témoin s'allume lorsqu'il reste environ 1,9 L (1/2 gal US) de carburant dans le réservoir de carburant.
	Point mort	Ce témoin s'allume lorsque la boîte de vitesses est au point mort (N).
	Feu de route	Ce témoin s'allume lorsque le commutateur de phares est réglé au feu de route.
	Clignotant	Le témoin de feux clignotants clignote lorsque les clignotants gauche, droit ou les deux (feux de détresse) fonctionnent. Si le système de clignotant pose un problème, le témoin clignote deux fois plus rapidement que d'habitude.
	Système ABS non activé (le cas échéant)	Le témoin reste allumé jusqu'à l'activation de l'ABS qui se produit lorsque la vitesse du véhicule dépasse 10 km/h (6 mi/h). Lorsque le témoin est allumé, les freins antiblocage ne s'actionneront pas, mais le système de freinage conventionnel continuera de fonctionner normalement.

## CARACTÉRISTIQUES ET COMMANDES

TÉMOIN	INDIQUE	ÉTAT
	Vérification moteur	<i>Si ce témoin s'allume pendant que le moteur tourne, consultez votre concessionnaire dans les plus brefs délais. Le témoin restera allumé si le capteur de basculement éteint le moteur. Si un fonctionnement anormal du capteur ou du moteur est détecté, le témoin restera allumé aussi longtemps que la défaillance est présente. Récupérez les codes d'erreur pour établir un diagnostic. Consultez la page 40.</i>
	Feu de béquille (le cas échéant)	La lampe de béquille s'allumera chaque fois que la béquille sera dépliée.
<i>km/h</i>	Vitesse du véhicule	Lorsque le mode métrique est sélectionné, la vitesse s'affiche en kilomètres à l'heure.
<i>MPH</i>		Lorsque le mode standard est sélectionné, la vitesse s'affiche en milles à l'heure.

## MODES DE L’AFFICHAGE MULTIFONCTION

Avec le contacteur d’allumage allumé, utilisez le bouton MODE ① pour alterner entre les modes de l’affichage multifonction et pour changer les réglages de l’affichage.

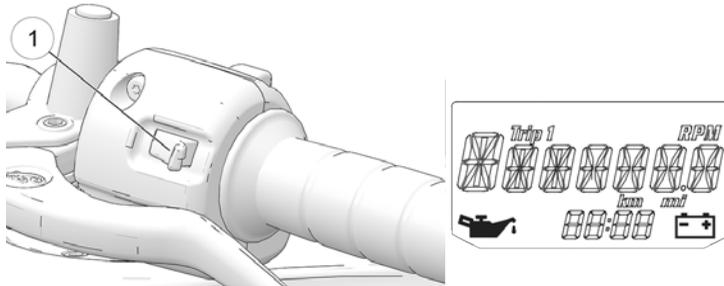

<b>Modes disponibles</b>	Compteur kilométrique
	Compteur journalier
	Régime du moteur
	Température du liquide de refroidissement
	Témoin de rapport
	Horloge
	Tension de la batterie

## COMPTEUR KILOMÉTRIQUE

Le compteur kilométrique affiche la distance totale parcourue.

## COMPTEUR JOURNALIER

Le compteur journalier affiche la distance totale parcourue depuis sa réinitialisation. Pour réinitialiser, allez au compteur journalier et ensuite appuyez et gardez enfoncé le bouton MODE jusqu’à la réinitialisation du compteur journalier à zéro.

## RÉGIME DU MOTEUR

Le régime du moteur est affiché en nombre de tours par minute (tr/min).

## TEMPÉRATURE DU LIQUIDE DE REFROIDISSEMENT

La zone de température affiche la température du liquide de refroidissement du moteur.

## TENSION DE LA BATTERIE

La tension de batterie affichée est la tension de la batterie en temps réel (V). Elle augmentera pendant que le moteur est en marche à cause de l’alternateur.

### AFFICHAGE MULTIFONCTION (AMF)

#### TÉMOINS AMF

TÉMOIN	INDIQUE	ÉTAT
	Basse pression d'huile	Ce témoin s'allume quand la pression d'huile tombe au-dessous d'une pression de fonctionnement sécuritaire alors que le moteur est en marche. Lorsque ce témoin s'allume pendant que le moteur fonctionne au-dessus du régime de ralenti, arrêtez le moteur dès que possible et vérifiez le niveau d'huile. <i>Si le niveau d'huile est adéquat et que le témoin lumineux reste allumé après redémarrage, éteignez immédiatement le moteur. Consultez votre concessionnaire.</i>
	Faible tension de batterie	Ce témoin lumineux s'allume lorsque la tension de la batterie est faible. Mettez les accessoires non essentiels à l'arrêt pour économiser l'énergie. Vérifiez que le système de charge fonctionne correctement. Consultez la page 129.



## HORLOGE

### REMARQUE

L'horloge doit être réinitialisée chaque fois que la batterie est débranchée ou déchargée.

1. Utilisez le bouton MODE pour passer à l'affichage du compteur kilométrique.
2. Appuyez sur le bouton MODE et *gardez-le enfoncé* jusqu'à ce que le segment des heures clignote. Relâchez l'interrupteur.
3. Lorsque le segment clignote, appuyez sur le bouton MODE pour avancer au réglage souhaité.
4. Appuyez sur le bouton MODE et *gardez-le enfoncé* jusqu'à ce que le segment suivant clignote. Relâchez l'interrupteur.
5. Répétez les étapes 3 à 4 deux fois pour régler les segments de dix minutes et d'une minute. Après avoir effectué le réglage du segment d'une minute, l'étape 4 sauvegardera les nouveaux réglages et sortira du mode horloge.

## TÉMOIN DE RAPPORT

La position de rapport s'affichera lorsque la boîte de vitesses est en prise si la motocyclette est en mouvement et que le levier d'embrayage est relâché. Elle s'affichera également lorsque la boîte de vitesses est au point mort.

## FONCTION DE DIAGNOSTIC

Certaines conditions entraîneront l'allumage du témoin de batterie et l'affichage d'un message d'erreur à l'écran. Si c'est le cas, consultez votre concessionnaire agréé.

MESSAGE	EMPLACEMENT	INDIQUE
LO (bas)	Écran de tension c.c.	Tension sous 11,0 V pendant plus de dix secondes
OV (haut)	Écran de tension c.c.	Tension au-dessus de 15,0 V pendant plus de dix secondes
ERROR (erreur)	Tous	Erreur des données de contrôle (défectuosité de la jauge)

## UNITÉS D'AFFICHAGE (MÉTRIQUE/IMPÉRIAL)

L'affichage peut être modifié pour indiquer les unités de mesure métriques ou impériales.

	AFFICHAGE MÉTRIQUE	AFFICHAGE IMPÉRIAL
<b>Distance</b>	Kilomètres	Milles
<b>Température</b>	Celsius	Fahrenheit
<b>Heure</b>	Horloge de 24 heures	Horloge de 12 heures

1. Coupez le contact.
2. Patientez pendant dix secondes.
3. Appuyez sur le bouton MODE et *gardez-le enfoncé* pendant que vous tournez la clé en position MARCHE ou STATIONNEMENT.

## CARACTÉRISTIQUES ET COMMANDES

4. Lorsque le mode de réglage de la distance clignote sur l'affichage, poussez sur le bouton MODE pour obtenir le réglage désiré.
5. Appuyez sur le bouton MODE et *gardez-le enfoncé* pour sauvegarder le réglage et passer à la prochaine option d'affichage.
6. Répétez la procédure pour changer les autres réglages d'affichage.

### CODES D'ERREUR DU MOTEUR

L'écran d'erreur s'affiche seulement lorsque le témoin lumineux de VÉRIFICATION DU MOTEUR s'allume ou clignote pendant un cycle d'allumage. Les codes d'erreur s'affichent uniquement pendant le cycle d'allumage en cours. Lorsque le contacteur d'allumage est placé en position ARRÊT, le code et le message sont effacés, mais réapparaîtront si l'anomalie se reproduit après le redémarrage du moteur.

Si le témoin lumineux de VÉRIFICATION DU MOTEUR s'allume, récupérez les codes d'erreur sur l'affichage.

1. Si les codes d'erreur ne sont pas affichés, utilisez le bouton MODE jusqu'à l'affichage de « Ck ENG » dans la ligne principale de l'affichage.
2. Appuyez sur le bouton MODE et *gardez-le enfoncé* pour accéder au menu de code de diagnostics.

3. Enregistrez les trois chiffres qui apparaissent sur les affichages de position de rapport, de l'horloge et du compteur kilométrique.
4. Consultez un concessionnaire agréé pour obtenir des détails sur le code et le diagnostic.

- ① Numéro du code d'erreur (0 à 9)
- ② Numéro de paramètre suspect (SPN)
- ③ Indicateur de mode de défaillance (FMI)

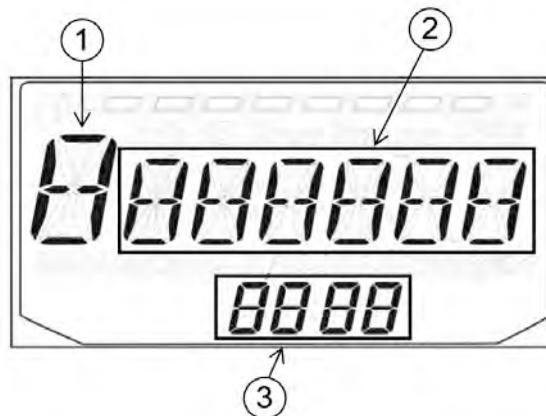

## AFFICHAGE ET TÉMOIN D'AVERTISSEMENT DE TEMPÉRATURE EXCESSIVE

Le mot « HOT » s'affiche et le témoin lumineux de VÉRIFICATION DU MOTEUR s'allume dans les conditions suivantes.

	ÉTAT	INDIQUE	ACTION REQUISE
	<p>La température du liquide de refroidissement du moteur se rapproche des conditions de fonctionnement non sécuritaires pendant que le moteur tourne.</p>	<p>La température du liquide de refroidissement du moteur est supérieure à la température de fonctionnement sécuritaire.</p>	<p>Arrêtez le moteur le plus rapidement et prudemment possible. Vérifiez le niveau de liquide de refroidissement. Vérifiez s'il y a des débris dans le radiateur. Vérifiez le fonctionnement du ventilateur de refroidissement. Si l'avertissement reste affiché après avoir redémarré le moteur, arrêtez le moteur immédiatement.</p>

## CARACTÉRISTIQUES ET COMMANDES

### PRISE DE CHARGEUR DE BATTERIE/ D'ÉQUIPEMENT CHAUFFANT

La prise de charge de batterie/d'équipement chauffant ① se trouve derrière le couvercle du contacteur d'allumage.

#### ATTENTION

Attendez que les composants du moteur aient refroidi avant de manipuler la prise d'équipement afin d'éviter les brûlures.

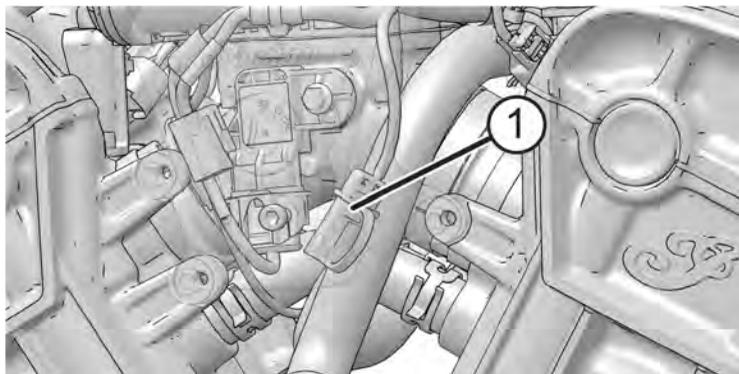

### POIGNÉE DE COMMANDE D'ACCÉLÉRATEUR

La poignée de commande d'accélérateur se trouve sur le côté droit du guidon. Utilisez la poignée de commande d'accélérateur pour contrôler le régime du moteur.

Pendant que vous êtes assis en position de conduite appropriée :

- Roulez la poignée vers l'arrière ① pour ouvrir le papillon des gaz (augmenter le régime et la puissance du moteur).
- Tournez le haut de la poignée vers l'avant ② pour fermer le papillon des gaz (réduire le régime et la puissance du moteur).

La poignée de commande est à ressort. Lorsque vous relâchez la poignée, l'accélérateur revient à la position de ralenti.

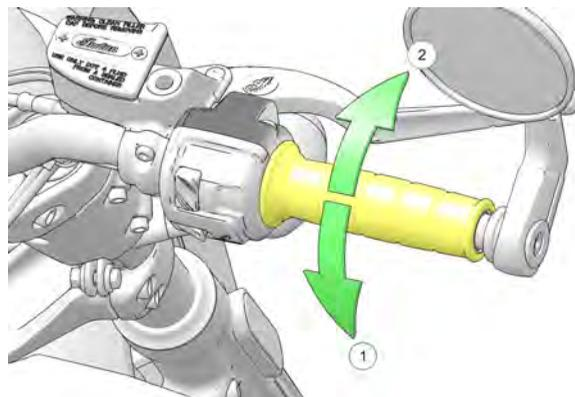

## SÉLECTEUR DE VITESSE

Le sélecteur de vitesse ① se trouve du côté gauche de la motocyclette. Utilisez votre pied pour faire fonctionner le sélecteur.

- Appuyez vers le bas sur le sélecteur de vitesse pour passer à un rapport inférieur.
- Levez le sélecteur de vitesse vers le haut pour passer à une vitesse plus élevée.
- Relâchez le sélecteur après chaque changement de vitesse.
- Consultez la section Changement de vitesses pour connaître les procédures de changement de vitesse.

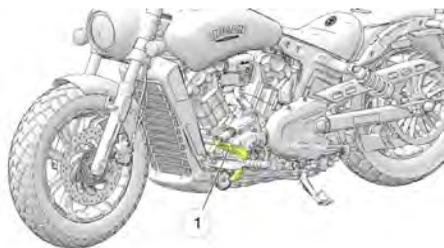

## LEVIER D'EMBRAYAGE

Le levier d'embrayage ① se trouve sur le côté gauche du guidon. Désengagez l'embrayage avant de changer de rapport. Pour assurer un fonctionnement en douceur de l'embrayage, tirez rapidement le levier et relâchez-le d'une manière rapide, mais contrôlée.

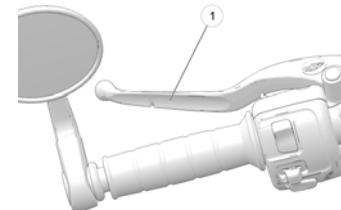

- Pour débrayer, tirez le levier d'embrayage vers le guidon.
- Pour embrayer, relâchez le levier d'une manière rapide, mais contrôlée.

## BÉQUILLE

Les modèles internationaux sont équipés d'une béquille avec un contacteur de sécurité qui empêche le fonctionnement de la motocyclette lorsque la béquille est déployée.

### AVERTISSEMENT

Une béquille mal relevée peut toucher le sol et causer une perte de contrôle pouvant provoquer des blessures graves ou la mort. Repliez toujours complètement la béquille avant de conduire la motocyclette.

## CARACTÉRISTIQUES ET COMMANDES

Pour stationner la motocyclette, pivotez l'extrémité de la béquille vers le bas et à l'écart de la motocyclette jusqu'à son extension complète. Tournez toujours le guidon vers la gauche pour une stabilité maximale. Inclinez la motocyclette sur la gauche jusqu'à ce que la béquille soutienne solidement la moto.



### ATTENTION

Si le poids de la motocyclette n'est pas appuyé sur la béquille, cette dernière ne sera pas verrouillée. Dans ce cas, tout mouvement de la motocyclette peut causer un léger recul de la béquille. Si la béquille n'est pas complètement ouverte lorsque la motocyclette est appuyée, la motocyclette pourrait tomber et possiblement causer des blessures et des dommages à la motocyclette.

Pour replier la béquille, enfourchez la motocyclette et positionnez-la à la verticale. Faites pivoter l'extrémité de la béquille vers le haut et en direction de la motocyclette jusqu'à son repli complet.

Consultez la page 71 pour obtenir les directives de stationnement, incluant le stationnement en pente et sur des surfaces meubles.

## EMBOUTS DE PROTECTION

Votre moto est équipée de petits embouts de protection fixés à l'extrémité des deux repose-pieds pour les protéger contre les dommages. Une encoche d'usure a été gravée près de la base des deux embouts de protection. Dès que l'embout de protection est usé jusqu'à l'encoche d'usure, il est recommandé d'installer un embout de protection de rechange.

## RÉTROVISEURS

### IMPORTANT

Le fait de repositionner les rétroviseurs latéraux à la position « abaissée » peut égratigner ou endommager le fini du réservoir de carburant ou de l'insigne si le réglage n'est pas correctement effectué.

Votre véhicule est muni de rétroviseurs convexes. Les objets apparaissant dans un rétroviseur peuvent être plus prêts qu'ils ne le semblent. Ajustez toujours les rétroviseurs avant de démarrer.

Pour ajuster les rétroviseurs, asseyez-vous sur la motocyclette dans la position de conduite prévue. Réglez les rétroviseurs de manière à voir une petite partie de vos épaules dans chaque rétroviseur.

## DISPOSITIF DE VERROUILLAGE DE LA DIRECTION (LE CAS ÉCHÉANT)

Pour verrouiller la direction, stationnez la motocyclette puis éteignez le moteur. Tournez le guidon complètement vers la gauche. Placez la clé de contact dans le dispositif de verrouillage de la direction ① et tournez la clé dans le sens antihoraire pour verrouiller les fourches. Retirez la clé.

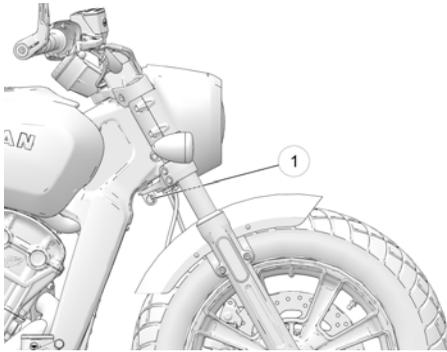

### AVERTISSEMENT

Ne déplacez pas et ne conduisez pas la motocyclette si le dispositif de verrouillage de la direction est verrouillé, car la direction très limitée peut entraîner une perte de contrôle.

## FREINS

### SYSTÈME DE FREINAGE ANTIBLOPAGE (ABS) (LE CAS ÉCHÉANT)

Le système de freinage antiblocage réduit ou augmente automatiquement la pression de freinage au besoin, pour procurer un contrôle de freinage optimal, réduisant le risque d'un blocage de roue en cas de freinage dur ou de freinage sur des surfaces raboteuses, inégales, glissantes ou meubles. Consultez les Pratiques de conduite sécuritaire à partir de la page 9.

1. Le système de freinage antiblocage ne peut pas être désactivé.
2. Le témoin ABS s'allume toujours lorsque l'alimentation du véhicule est en marche. Il reste allumé jusqu'à l'activation du système de freinage antiblocage qui se produit lorsque la vitesse du véhicule dépasse 10 km/h (6 mi/h).
3. Lorsque le témoin est allumé, les freins antiblocage ne s'actionneront pas, mais le système de freinage conventionnel continuera de fonctionner normalement.
4. Lorsque le système de freins antiblocage s'active durant un freinage, le conducteur sentira des impulsions provenant des leviers de frein. *Continuez à appliquer une pression constante sur les freins pour obtenir un freinage optimal.*
5. Consultez un concessionnaire INDIAN MOTORCYCLE agréé pour l'entretien du témoin lumineux de l'ABS si ce dernier ne s'allume pas lorsque la clé est en position MARCHÉ ou STATIONNEMENT.

### SYSTÈME DE FREINAGE ANTIBLOPAGE (ABS) (LE CAS ÉCHÉANT)

- Si le témoin lumineux reste allumé après que la vitesse du véhicule dépasse les 10 km/h (6 mi/h), le système ABS ne fonctionne pas. Faites faire les réparations immédiatement par votre concessionnaire INDIAN MOTORCYCLE.
- L'utilisation du véhicule avec des pneus non recommandés ou une pression des pneus inappropriée peut réduire l'efficacité du système de freinage antiblocage. Utilisez toujours des pneus de la taille et du type recommandés pour votre véhicule. Assurez-vous toujours que la pression des pneus recommandée est respectée.
- Le système de freinage antiblocage n'empêchera pas le blocage des roues, la perte de traction ou la perte de contrôle *dans toutes les conditions*. Respectez toujours toutes les pratiques de conduite de motocyclette sécuritaire, tel que recommandé.
- Il n'est pas rare que les pneus laissent des traces sur la surface de la route lors de freinage brusque.
- Le système de freinage antiblocage ne compense pas ou ne réduit pas les risques associés à :
  - une vitesse excessive;
  - une traction réduite sur des surfaces rugueuses, inégales ou non compactes;
  - une mauvaise évaluation de la situation;
  - une utilisation inappropriée.

### LEVIER DE FREIN AVANT

Le levier de frein avant ① se trouve sur le côté droit du guidon. Ce levier commande seulement les freins avant. Les freins avant doivent être serrés simultanément avec les freins arrière. Pour serrer le frein avant, tirez le levier vers le guidon. Consultez la page 70 pour connaître les procédures de freinage.

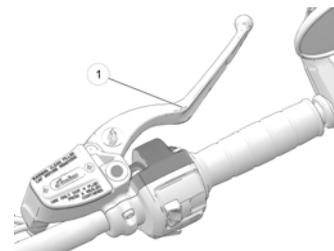



### PÉDALE DE FREIN ARRIÈRE

#### AVERTISSEMENT

Le fait de laisser le pied reposer sur la pédale de frein crée une usure prématurée des plaquettes de frein et une efficacité de freinage réduite, ce qui pourrait se traduire par des blessures graves ou la mort.

La pédale de frein arrière ① se trouve sur le côté droit de la motocyclette. Appuyez sur la pédale de frein arrière pour enclencher le frein arrière.

Consultez la page 70 pour connaître les procédures de freinage.

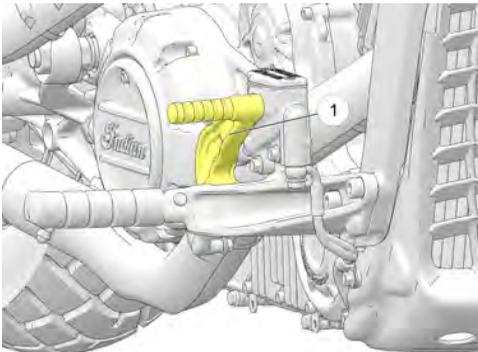



## INSPECTIONS AVANT LA CONDUITE

## APERÇU

Pour garder votre motocyclette en état de conduite sécuritaire, effectuez toujours les inspections avant la conduite recommandées avant chaque randonnée. Il est particulièrement important de le faire avant d'entreprendre un long voyage et lorsque vous utilisez la motocyclette après une période d'entreposage.



## AVERTISSEMENT

Le non-respect des inspections recommandées avant la conduite peut mener à une défectuosité d'un composant durant la conduite et à des blessures graves ou à la mort. Effectuez toujours les inspections avant la conduite avant chaque randonnée. Si l'inspection révèle le besoin d'un réglage, d'un remplacement ou d'une réparation, faites-le rapidement, sinon consultez votre concessionnaire INDIAN MOTORCYCLE agréé ou tout autre concessionnaire compétent au sujet des réparations.



## AVERTISSEMENT

Lisez en entier la section Instruments de bord, caractéristiques et commandes de ce manuel avant de conduire votre motocyclette. Une compréhension complète des caractéristiques et des capacités de votre motocyclette est essentielle afin de l'utiliser de manière sécuritaire. Une faible compréhension peut entraîner des blessures graves ou la mort.

Tous les instruments de bord et les commandes doivent vous être familiers avant d'effectuer une inspection avant la conduite.

## CONSEIL

Lors de l'inspection avant la conduite, il se peut que vous utilisiez des produits potentiellement dangereux, comme de l'huile ou du liquide de frein. Lorsque vous utilisez l'un de ces produits, suivez toujours les directives et avertissements indiqués sur les contenants.

Si les inspections indiquent un besoin de réglage, de remplacement ou de réparation :

- consultez la section Entretien du présent manuel;
- consultez le manuel d'entretien INDIAN MOTORCYCLE;
- ou consultez votre concessionnaire INDIAN MOTORCYCLE agréé ou tout autre concessionnaire compétent.

### INSPECTIONS ÉLECTRIQUES

Mettez la clé de contact en position **MARCHE** et déplacez le commutateur de marche/arrêt en position **MARCHE** avant d'effectuer les inspections électriques suivantes. Remettez la clé de contact en position **ARRÊT** après avoir complété ces inspections. Si l'inspection électrique indique une défectuosité d'un composant, vous devez réparer ou remplacer le composant avant de mettre la motocyclette en marche.

ARTICLE	PROCÉDURE D'INSPECTION
Phare	Les phares fonctionnent automatiquement lorsque le contacteur d'allumage est à la position <b>MARCHE</b> . Dès que le phare est allumé, passez en mode de feu de route. Vérifiez si le témoin de feu de route s'allume et si la luminosité du feu augmente.
Feu arrière/feu d'arrêt	Vérifiez si le feu arrière et le feu de plaque d'immatriculation s'allument. Vérifiez si la luminosité du feu arrière augmente lorsque le levier de frein avant est comprimé et la pédale de frein arrière est comprimée.
Clignotants	Poussez le commutateur de clignotants vers la gauche. Vérifiez que les clignotants gauches avant et arrière clignotent et que le témoin correspondant s'allume sur la fenêtre de témoins. Pour annuler le clignotant, déplacez le commutateur vers le centre et poussez-le vers l'intérieur. Vérifiez si les clignotants et le témoin lumineux ont cessé de clignoter. Procédez de la même façon pour vérifier les clignotants droits.
Feux de détresse	Appuyez et gardez enfoncé le commutateur des feux de détresse pendant une à deux secondes pour activer les feux de détresse. Vérifiez si les quatre clignotants et les témoins sur la fenêtre de témoins clignotent. Éteignez les feux de détresse. Vérifiez si tous les clignotants et les témoins lumineux cessent de clignoter.
Klaxon	Appuyez sur le commutateur du klaxon. Vérifiez si le klaxon sonne fort.
Témoin de point mort	Mettez la boîte de vitesses au point mort. Vérifiez que le témoin lumineux de point mort s'allume et que la lettre « N » apparaît sur l'affichage de rapport.
Témoin de basse pression d'huile	Démarrez le moteur. Assurez-vous que le témoin de basse pression d'huile n'est pas allumé.
Commutateur de marche/arrêt du moteur	Démarrez le moteur. Placez le commutateur de marche/arrêt du moteur à la position <b>ARRÊT</b> . Vérifiez si le moteur cesse de tourner. Tentez de remettre le moteur en marche pour vérifier que le moteur ne se remettra <b>PAS</b> en marche.

**INSPECTIONS GÉNÉRALES**

<b>ARTICLE</b>	<b>PROCÉDURE D'INSPECTION</b>
Huile moteur	Vérifiez le niveau d'huile. Consultez la page 52.
Carburant	Vérifiez le niveau de carburant. Consultez la page 58.
Niveau du liquide de refroidissement	Vérifiez le niveau du liquide de refroidissement dans le vase d'expansion. Consultez la page 81.
Fuites de liquide	Vérifiez la présence de fuites de carburant, d'huile, de liquide de refroidissement ou de liquide hydraulique sur le véhicule et sur le sol/plancher.
Pneus	Vérifiez l'état, la pression et la profondeur de sculpture. Consultez la page 53.
Fonctionnement des freins	Vérifiez le mouvement de la pédale et du levier.
Niveaux du liquide de frein	Vérifiez les niveaux du liquide de frein avant et arrière.
Composants des freins	Inspectez les raccords et les tuyaux.
Accélérateur	Vérifiez le mouvement de la poignée et de la commande d'accélérateur.
Embrayage	Vérifiez le fonctionnement et le jeu libre du levier.
Suspension avant	Vérifiez la présence de fuites, débris ou dommages.
Direction	Vérifiez un fonctionnement en douceur en tournant le guidon complètement vers la gauche et la droite.
Suspension arrière	Vérifiez l'assemblage et la présence de fuites.
Courroie d'entraînement arrière	Vérifiez s'il y a des signes d'usure ou des dommages. Consultez la page 89 et la page 90.
Béquille	Vérifiez le bon fonctionnement, le boulon d'articulation et le ressort du pivot.
Fixations	Vérifiez si les fixations sont lâches, endommagées ou manquantes.
Rétroviseurs	Régalez de manière à obtenir une bonne visibilité arrière.

### NIVEAU D'HUILE MOTEUR

Si le modèle est muni d'un système de lubrification à carter demi-sec, le niveau d'huile moteur sur la jauge variera en fonction de la position de la motocyclette et de la température du moteur durant une vérification. Pour assurer une lecture exacte du niveau d'huile moteur, suivez de près toutes les procédures d'inspection.



#### AVERTISSEMENT

Un fonctionnement avec une huile moteur insuffisante, détériorée ou contaminée entraînera une usure accélérée et peut conduire à un grippage du moteur ou de la boîte de vitesses, ce qui pourrait entraîner une perte de contrôle ou des blessures graves, voire la mort. Vérifiez fréquemment le niveau d'huile.

Vérifiez toujours l'huile après avoir fait tourner le moteur au ralenti pendant 30 secondes. La jauge à huile se trouve du côté droit de la motocyclette. Utilisez toujours l'huile recommandée. Consultez la page 142.

1. Redressez la motocyclette sur une surface horizontale, en position centrée.
2. Démarrez le moteur (à froid) et laissez-le fonctionner au ralenti pendant 30 secondes. Arrêtez le moteur.

3. Retirez la jauge ① et essuyez-la.

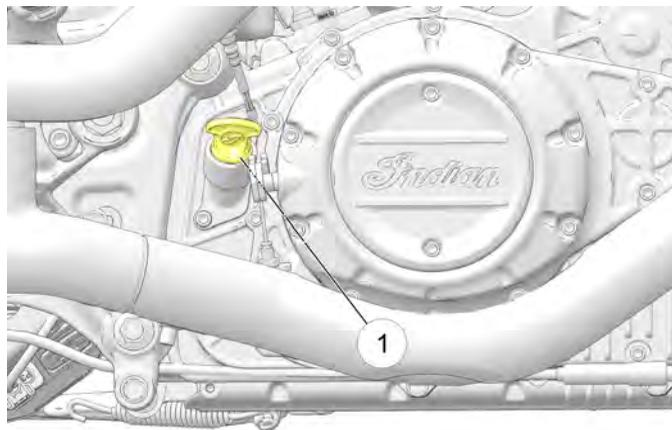

4. Insérez la jauge complètement en place.
5. Retirez la jauge et vérifiez le niveau d'huile.

**AVIS**

Ne remplissez pas trop le réservoir. Un remplissage excessif peut entraîner une perte de puissance du moteur et rendre le filtre à air saturé d'huile. Utilisez un dispositif d'aspiration pour enlever l'excédent d'huile en cas de trop-plein.

6. Ajoutez l'huile recommandée de manière à amener le niveau d'huile à la marque FULL (plein) de la jauge. Vérifiez le niveau sur la jauge.

**CONSEIL**

Le volume approximatif entre les repères FULL (plein) ② et ADD (ajouter) ③ de la jauge est de 0,45 L (16 oz).



7. Réinstallez solidement la jauge.

**PNEUS****⚠ AVERTISSEMENT**

La conduite de la motocyclette avec des pneus inappropriés, une pression des pneus inappropriée ou des pneus trop usés peut causer une perte de contrôle ou un accident. Le sous-gonflage peut faire surchauffer un pneu et entraîner une défaillance de ce dernier. N'utilisez que des pneus approuvés par Indian pour le modèle de la motocyclette. Consultez votre concessionnaire. L'utilisation d'un pneu avant et arrière non recommandé ou dépareillé peut entraîner une diminution de la performance de conduite et de la stabilité, ce qui peut entraîner une réduction du contrôle de la motocyclette. Maintenez toujours la bonne pression des pneus recommandée dans le manuel d'utilisation et sur les étiquettes de sécurité.

**PRESSION DES PNEUS**

Une mauvaise pression des pneus peut entraîner une usure irrégulière des pneus, une défaillance des pneus, une réduction de l'économie de carburant et une expérience de conduite médiocre. Elle peut également affecter la maniabilité et la capacité de freinage.

Une perte de pression de pneu lente au fil du temps est normale pour un pneu fonctionnel. Vérifiez toujours la pression et l'état des pneus avant chaque conduite.

## INSPECTIONS AVANT LA CONDUITE

Vérifiez la pression des pneus avant la conduite lorsque les pneus sont froids. Vous obtiendrez ainsi la lecture la plus exacte possible puisque la conduite a pour effet de réchauffer les pneus et d'augmenter la pression d'air dans les pneus. Les pneus restent chauds pendant au moins trois heures après un voyage. Ne réglez pas la pression des pneus immédiatement après avoir roulé. Au fur et à mesure que les pneus refroidissent, la pression baissera et entraînera un sous-gonflage. Vérifiez toujours la pression des pneus et réglez-la lorsque les pneus sont froids.

En utilisant une jauge de poche de bonne qualité, réglez la pression des pneus selon la pression recommandée.

### ÉTAT DES PNEUS

Inspectez les parois, la surface de contact avec la chaussée et la bande de roulement des pneus. Si l'inspection révèle des coupures, perforations, fissures ou autre type d'usure ou de dommage, remplacez le pneu avant la conduite. N'utilisez que des pneus approuvés par Indian pour le modèle de la motocyclette. Consultez votre concessionnaire. L'utilisation d'un pneu avant et arrière non recommandé ou dépareillé peut entraîner une diminution de la performance de conduite et de la stabilité, ce qui peut entraîner une réduction du contrôle de la motocyclette.

### PROFONDEUR DE SCULPTURE DE PNEU

Mesurez la profondeur de sculpture de pneu près du centre de la bande de roulement sur les deux pneus. Consultez la page 109. Remplacez tout pneu ayant une profondeur de sculpture inférieure à 1,6 mm (1/16 po).

## NIVEAU DU LIQUIDE DE FREIN AVANT

1. Enfourchez la motocyclette et positionnez-la à la verticale. Positionnez le guidon afin que le réservoir de liquide soit au niveau.
2. Vérifiez le niveau du liquide par le hublot de regard ①. Le liquide devrait être clair. Remplacez le liquide brumeux ou contaminé.
3. Le niveau de liquide devrait être au-dessus de la marque minimale ② du témoin du hublot de regard.

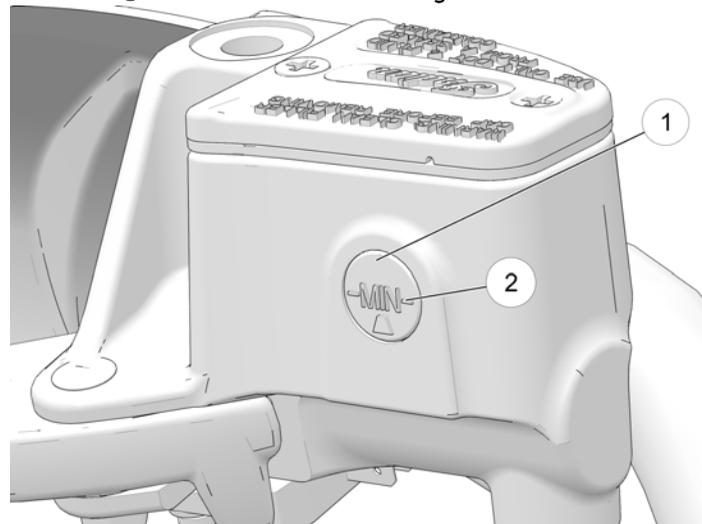



4. Si le niveau de liquide est bas, inspectez les plaquettes de frein comme indiqué à la section Inspection/nettoyage des freins. Si les plaquettes de frein n'ont pas dépassé leur limite d'usure, vérifiez la présence de fuites dans le système de freinage. Vérifiez la présence de signes de fuites de liquide de frein autour des tuyaux, des raccords, du réservoir et des étriers de frein.
5. Faites l'appoint du liquide de frein selon le besoin. Consultez la page 103.

### LEVIER DE FREIN AVANT

1. Tirez le levier de frein avant en direction du guidon et tenez-le. Le levier doit bouger librement et facilement. Le levier doit être ferme et continuer à être ferme jusqu'à ce qu'il soit relâché.
2. Relâchez le levier. La poignée doit revenir rapidement à sa position initiale lorsque vous la relâchez.
3. Si le levier de frein avant ne fonctionne pas comme indiqué, réparez le levier de frein avant la conduite.

### PÉDALE DE FREIN ARRIÈRE

1. Appuyez vers le bas sur la pédale de frein arrière. Elle devrait bouger librement et facilement. La pédale doit être ferme et continuer à être ferme jusqu'à ce qu'elle soit relâchée.
2. Relâchez la pédale. La poignée doit revenir rapidement à sa position initiale lorsque vous la relâchez.
3. Si la pédale de frein arrière ne fonctionne pas comme indiqué ou se déplace trop loin avant d'enclencher le freinage, réparez les freins avant la conduite.

### NIVEAU DU LIQUIDE DE FREIN ARRIÈRE

Le réservoir de liquide de frein arrière est situé près de la pédale de frein arrière. Observez le niveau du réservoir à partir du côté droit du véhicule.

1. Positionnez la motocyclette sur une surface de niveau et à la verticale.
2. Vérifiez le liquide de frein à travers le réservoir ①.

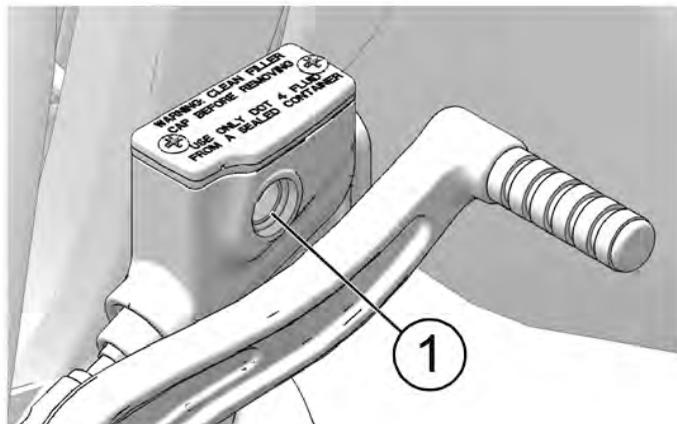

3. Le liquide devrait être clair. Remplacez le liquide brumeux ou contaminé.
4. Le niveau de liquide doit être au-dessus de la marque minimale du témoin du réservoir. Ajoutez du liquide de frein selon le besoin. Consultez la page 102.

### CONDUITES DE FREINS

Vérifiez si les raccords et les conduites de frein sont humides ou présentent des taches de fuites ou de liquide de frein séché. Serrez tous les raccords qui fuient jusqu'au bon couple de serrage et remplacez les pièces, au besoin. Consultez le *Manuel d'entretien INDIAN MOTORCYCLE* ou un concessionnaire INDIAN MOTORCYCLE agréé, ou tout autre concessionnaire compétent.

#### AVERTISSEMENT

Les fuites de liquide de frein ou les bas niveaux de liquide de frein peuvent causer une défaillance du système de freinage et mener aux blessures graves ou à la mort. Ne conduisez pas le véhicule si le niveau du liquide de frein est bas ou s'il y a des fuites évidentes (humidité ou taches de liquide séché). Consultez votre concessionnaire INDIAN MOTORCYCLE agréé ou tout autre concessionnaire compétent.

## EMBRAYAGE MÉCANIQUE

1. Appuyez sur le levier d'embrayage ① en direction du guidon et relâchez-le. Il doit bouger librement et en douceur, et revenir rapidement à la position initiale lorsque vous le relâchez. Si le levier ne fonctionne pas comme indiqué, faites réparer le levier d'embrayage avant la conduite.

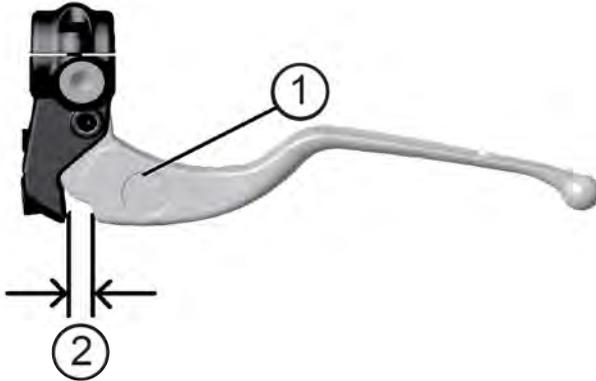

2. Le jeu libre (écartement) est le jeu du levier entre sa position initiale et le point de résistance du câble. Le jeu libre du levier d'embrayage devrait être de 0,5 à 1,5 mm ②. Mesurez l'écartement entre le levier d'embrayage et le boîtier du levier. Consultez la page 98. Réglez le jeu libre du levier d'embrayage, au besoin.

### REMARQUE

Le commutateur de verrouillage du démarreur dépend du jeu libre du levier d'embrayage; celui-ci doit être correctement réglé pour garantir l'activation du commutateur de sécurité de l'embrayage.

## ACCÉLÉRATEUR

Faites tourner la poignée de commande d'accélérateur. Elle doit tourner en douceur à partir de la position initiale jusqu'à la position complètement ouverte. Elle doit revenir rapidement à la position initiale lorsque vous la relâchez.

## SUSPENSION AVANT

Vérifiez si la fourche avant présente des fuites d'huile ou des dommages et si la suspension fonctionne en douceur. Consultez la section Inspection de la fourche avant/de la suspension pour les détails.

### SUSPENSION ARRIÈRE

Vérifiez l'assemblage de l'amortisseur arrière et la présence de fuites. Consultez votre concessionnaire pour l'entretien si vous découvrez des fuites ou une défectuosité quelconque. Consultez la section Précharge de l'amortisseur arrière (niveau du véhicule) pour les détails concernant l'inspection et le réglage.



#### AVERTISSEMENT

Une garde au sol inadéquate pourrait provoquer un contact entre le sol et les composants et occasionner une perte de contrôle et des blessures graves ou mortelles. Assurez-vous que la garde au sol est toujours conforme aux spécifications.

### COURROIE D'ENTRAÎNEMENT ARRIÈRE

1. Vérifiez la présence de pierres ou d'autres débris dans les dents de la courroie d'entraînement.
2. Inspectez l'état de la courroie d'entraînement. Consultez la page 91. Si vous découvrez des fissures, des dents brisées ou des rebords effilochés, remplacez la courroie d'entraînement avant la conduite. Consultez le *Manuel d'entretien INDIAN MOTORCYCLE* ou un concessionnaire INDIAN MOTORCYCLE agréé, ou tout autre concessionnaire compétent.

### NIVEAU DU CARBURANT

1. Positionnez la motocyclette sur une surface de niveau et à la verticale.
2. Ouvrez lentement le bouchon de réservoir de carburant.
3. Regardez le niveau de carburant dans le réservoir de carburant.
4. Ajoutez du carburant dans le réservoir jusqu'à ce que le niveau atteigne le fond du col de remplissage. Consultez la section Remplissage du réservoir de carburant pour les instructions de remplissage du réservoir de carburant. Consultez la section Recommandations concernant le carburant pour les spécifications de carburant.

### BÉQUILLE

1. Sur une surface de niveau, enfourchez la motocyclette et positionnez-la à la verticale.
2. Levez et baissez complètement la béquille à plusieurs reprises. La béquille doit se replier et se déployer en douceur et en silence. Assurez-vous que le ressort de rappel garde la béquille en place solidement lorsque la béquille est en position relevée. Réglez ou remplacez un ressort lâche.
3. Vérifiez si le boulon d'articulation de béquille présente des signes d'usure ou de desserrement. Resserrez ou remplacez un boulon desserré ou usé.

## FIXATIONS

1. Vérifiez si toutes les fixations du châssis et du moteur de la motocyclette sont desserrées, endommagées ou manquantes.
2. Serrez les fixations desserrées au couple approprié. Consultez le *Manuel d'entretien INDIAN MOTORCYCLE* ou un concessionnaire INDIAN MOTORCYCLE agréé, ou tout autre concessionnaire compétent.

### CONSEIL

Remplacez toujours les fixations faussées, endommagées ou cassées avant la conduite. Utilisez des fixations d'origine INDIAN MOTORCYCLE d'une dimension et d'une résistance identiques.



## FONCTIONNEMENT

### APERÇU

La section fonctionnement de ce manuel décrit comment obtenir une performance et une longévité maximales grâce à un entretien et une utilisation appropriés de votre motocyclette.

Parmi les sujets importants traités dans la section fonctionnement, on retrouve :

- Rodage du moteur
- Remplissage du réservoir de carburant
- Démarrage du moteur
- Changement de vitesse
- Accélération
- Freinage
- Arrêt du moteur
- Stationnement

#### CONSEIL

Même si vous êtes un conducteur ou un passager expérimenté, lisez toutes les informations sur la sécurité dans ce manuel avant de faire fonctionner la motocyclette.

#### AVIS

Le non-respect des procédures de rodage du moteur décrites dans ce manuel peut causer des dommages graves au moteur. Suivez soigneusement toutes les procédures de rodage. Évitez de faire tourner le moteur à plein régime et d'autres conditions qui peuvent causer une charge excessive sur le moteur durant la période de rodage.

## RODAGE DU MOTEUR

La période de rodage du moteur de la motocyclette correspond aux 800 premiers kilomètres (500 mi) parcourus. Au cours de la période de rodage, il faut suivre une procédure de rodage spéciale pour certaines pièces critiques du moteur afin qu'elles puissent s'emboîter et s'engrener correctement. Lisez, comprenez et suivez toutes les procédures de rodage afin d'assurer une performance et une durabilité à long terme à votre moteur.

Plus vous faites attention à votre motocyclette pendant la période de rodage, plus vous serez satisfait de sa performance à long terme. Surcharger le moteur à un bas régime et/ou soumettre le moteur à un régime élevé prématurément peuvent causer des dommages aux composants du moteur.

Suivez les précautions ci-dessous pendant la période de rodage :

- Lors du démarrage initial, ne laissez pas le moteur tourner au ralenti pendant des périodes prolongées, afin d'éviter une surchauffe.
- Évitez les départs rapides avec un papillon grand ouvert. Conduisez lentement jusqu'à ce que le moteur soit chaud.
- Évitez de faire tourner le moteur à un régime extrêmement bas à des rapports élevés (surcharge du moteur).
- Conduisez dans les limites des rapports et vitesses de fonctionnement. Consultez la page 62.

## FONCTIONNEMENT

### RAPPORTS ET VITESSES DE FONCTIONNEMENT

COMPTEUR KILOMÉTRIQUE		PROCÉDURE DE RODAGE
km	mi	
0 à 145	0 à 90	Ne poussez pas la commande d'accélérateur à plus d'un tiers ou à une position en continu pendant une durée prolongée. Variez fréquemment le régime du moteur.
146 à 483	91 à 300	Ne poussez pas la commande d'accélérateur à plus de la moitié ou à une position en continu pendant une durée prolongée. Variez fréquemment le régime du moteur.
484 à 800	301 à 500	Ne faites pas fonctionner à une ouverture aux 3/4 de l'accélérateur pendant une durée prolongée.
À 800	À 500	Effectuez l'entretien de la période de rodage indiqué à la section Entretien de ce manuel. L'entretien de la période de rodage devrait être confié à un établissement concessionnaire. L'entretien de la période de rodage doit inclure une inspection, des réglages, un serrage des attaches, une vidange d'huile moteur et un changement de filtre. La réalisation d'un entretien de la période de rodage aux intervalles de kilométrage requis aide à obtenir une performance maximale du moteur, des émissions d'échappement minimales et une durée utile maximale du moteur.



## REPLISSAGE DU RÉSERVOIR DE CARBURANT

Démontez toujours la motocyclette et refaites le plein sur une surface de niveau lorsque la béquille est déployée. Révisez les avertissements concernant le carburant. Consultez la page 17. Utilisez seulement le carburant recommandé. Consultez la section Recommandations concernant le carburant pour les détails.

### AVERTISSEMENT

L'essence qui déborde ou qui est renversée peut entrer en contact avec un moteur ou un système d'échappement chaud et causer un incendie pouvant mener à des blessures graves ou à la mort. Évitez que l'essence n'entre pas en contact avec les composants chauds.

### AVERTISSEMENT

Ouvrez toujours le bouchon de réservoir de carburant lentement et remplissez le réservoir de carburant lentement pour éviter les fuites. Ne remplissez pas trop le réservoir de carburant. Laissez de l'espace dans le réservoir pour l'expansion du carburant.

1. Pour ouvrir le bouchon du réservoir de carburant ①, insérez la clé de contact dans le verrou du bouchon et tournez-la dans le sens horaire. Gardez la clé dans cette position pendant que vous levez le bouchon.

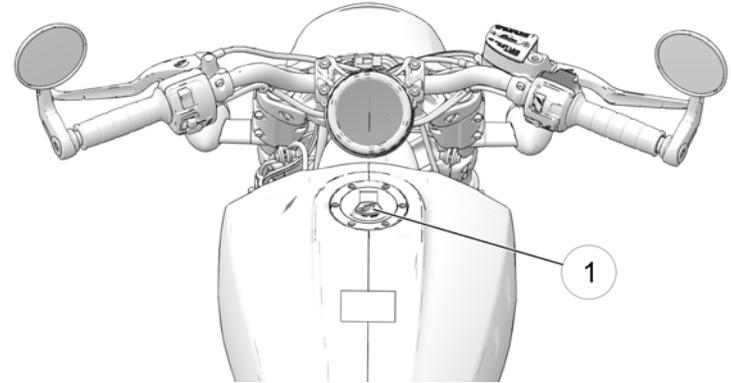

2. Insérez la buse de pulvérisation de carburant dans le col de remplissage du réservoir de carburant.
3. Tenez la buse de pulvérisation durant le remplissage. Ne déposez pas le poids de la buse de pulvérisation et du tuyau sur le col de remplissage. Ne laissez pas la buse de pulvérisation sans surveillance.

## FONCTIONNEMENT

4. Ajoutez du carburant dans le réservoir jusqu'à ce que le niveau atteigne l'ouverture ovale ② du col de remplissage. Le réservoir de carburant est plein à ce niveau. Ne remplissez pas trop le réservoir de carburant.

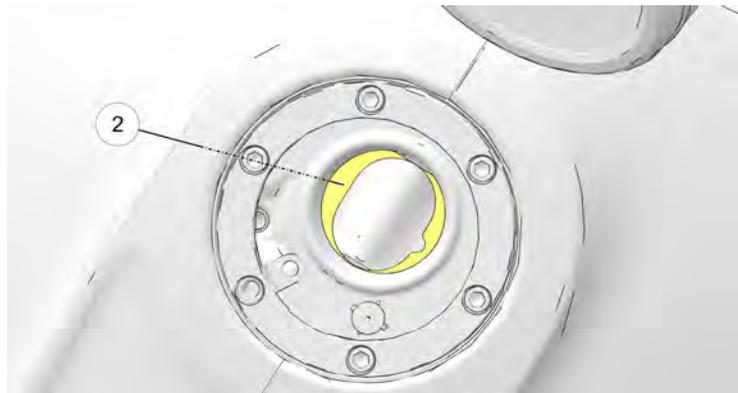

5. Fermez et verrouillez toujours solidement le bouchon de réservoir de carburant avant de reprendre la route. Alors que la clé est tournée dans le sens horaire, fermez le bouchon de réservoir de carburant avec votre main opposée tout en appuyant fermement. Tournez la clé dans le sens antihoraire pour bien fermer le verrou.
6. Si la motocyclette a fonctionné jusqu'à l'épuisement complet de carburant, amorcez le système avant de démarrer le moteur. Consultez la page 64.

### AVIS

Le carburant peut endommager les pièces en plastique et les surfaces peintes. Si l'essence entre en contact avec un composant de la motocyclette, rincez-le immédiatement avec de l'eau ou essuyez-le avec un chiffon propre.

## AMORÇAGE DU SYSTÈME D'ALIMENTATION

Si la motocyclette tombe en panne sèche, amorcez le système d'alimentation avant de redémarrer le moteur.

1. Remplissez le réservoir de carburant.
2. Mettez la clé de contact en position MARCHÉ.
3. Déplacez le commutateur de marche/arrêt du moteur à la position MARCHÉ.
4. Laissez la pompe à carburant fonctionner jusqu'à ce qu'elle s'arrête (environ deux secondes).
5. Déplacez le commutateur de marche/arrêt du moteur en position ARRÊT.
6. Répétez les étapes 3 à 5 quatre ou cinq fois.
7. Mettez la clé à la position ARRÊT.
8. Démarrez le moteur. Consultez la section Démarrage du moteur pour les détails.

## DÉMARRAGE DU MOTEUR

Le système de verrouillage du démarreur vous permet de démarrer le moteur seulement lorsque la boîte de vitesses est au point mort, ou lorsque la boîte de vitesses est en prise et que l'embrayage est désengagé (levier d'embrayage tiré).

1. Effectuez les inspections avant la conduite. Consultez la page 49. Attachez correctement toutes les charges.
2. Enfourchez la motocyclette et positionnez-la à la verticale. Repliez la béquille.
3. Mettez la clé de contact en position MARCHE.
4. Déplacez le commutateur de marche/arrêt du moteur à la position MARCHE.
5. Mettez la boîte de vitesses au point mort.
6. Serrez les freins avant. Désengagez l'embrayage (tirez complètement le levier d'embrayage vers le guidon).
7. Appuyez momentanément sur le commutateur de démarrage pour démarrer le moteur. Le moteur du démarreur fera tourner le moteur jusqu'à ce que ce dernier démarre, mais pas plus de trois secondes. Si le moteur ne démarre pas, attendez pendant cinq secondes, puis essayez à nouveau.

8. *Si vous démarrez un moteur FROID*, n'ouvrez PAS le papillon des gaz pendant le démarrage. Le régime de ralenti est géré par ordinateur et s'ajustera automatiquement. Laissez le moteur se réchauffer pendant au moins 30 secondes à bas régime après le démarrage. Ne faites pas tourner le moteur à plus de 2 500 tr/min. *Si vous démarrez un moteur CHAUD*, n'ouvrez PAS le papillon des gaz pendant le démarrage.
9. Si le témoin lumineux de vérification du moteur ou le témoin de basse pression d'huile ne s'éteint pas après le démarrage du moteur, arrêtez le moteur *immédiatement*. Consultez l'information sur le témoin de basse pression d'huile à la page 38.

### AVIS

L'utilisation d'un véhicule dont le moteur fonctionne avec un cylindre qui a subi des ratés d'allumage peut créer une surchauffe du convertisseur catalytique, et ceci pourrait se traduire par un endommagement du convertisseur catalytique et une perte de contrôle des émissions. **N'UTILISEZ PAS** la motocyclette si un cylindre fait l'objet d'un raté d'allumage ou n'a pas d'allumage.

10. Laissez l'accélérateur fermé et permettez au moteur de fonctionner au ralenti. Le régime de ralenti permettra d'atteindre graduellement un régime normal pendant que le moteur chauffe et atteint sa température de service.

### CONSEIL

N'accélérez pas ou ne mettez pas la boîte de vitesses en prise immédiatement après avoir fait démarrer le moteur. Laissez le moteur tourner au ralenti pendant environ 30 secondes s'il était chaud au moment du démarrage, ou au moins pendant une minute s'il était froid au moment du démarrage (plus longtemps si les températures sont froides). Cela permettra à l'huile d'atteindre toutes les pièces avant que le moteur soit mis sous charge.

### AVIS

Ne faites pas tourner le moteur à un régime élevé pendant que l'embrayage n'est pas en prise ou que la boîte de vitesses est au point mort. Le régime maximum et sans danger du moteur est de 8 300 tr/min. Ne dépassez jamais le régime sécuritaire maximum, car vous pourriez endommager gravement le moteur.

## DÉTECTION DES RATÉS

En cas de détection d'un raté, le témoin lumineux de vérification du moteur commencera à clignoter et le carburant sera coupé au(x) cylindre(s) touché(s). Le témoin lumineux de vérification du moteur continuera de clignoter tant que le contacteur d'allumage n'aura pas été déplacé à la position ARRÊT. Le fait de redémarrer le moteur effacera le témoin clignotant et rétablira le carburant dans les deux cylindres. Si un autre raté se produit, le témoin lumineux de vérification du moteur se remettra à clignoter et le carburant sera à nouveau coupé au(x) cylindre(s) touché(s). Après le 3<sup>e</sup> raté, l'anomalie P0314 est déterminée et établie, le témoin lumineux de vérification du moteur demeurera allumé et l'alimentation en carburant du/des cylindre(s) touché(s) sera coupée. Si cela se produit, votre concessionnaire INDIAN peut vous aider.

## CHANGEMENT DE VITESSE

### AVERTISSEMENT

Un changement de vitesse forcé (avec l'embrayage engagé) peut causer des dommages au moteur, à la boîte de vitesses et à la transmission. Ce type de dommage pourrait causer une perte de contrôle et entraîner des blessures graves ou la mort. Tirez toujours le levier d'embrayage complètement vers le guidon pour désengager l'embrayage avant de changer la vitesse.

Votre motocyclette peut être équipée d'une boîte de vitesses à cinq ou à six rapports. Le point mort se situe entre le premier et le deuxième rapport.

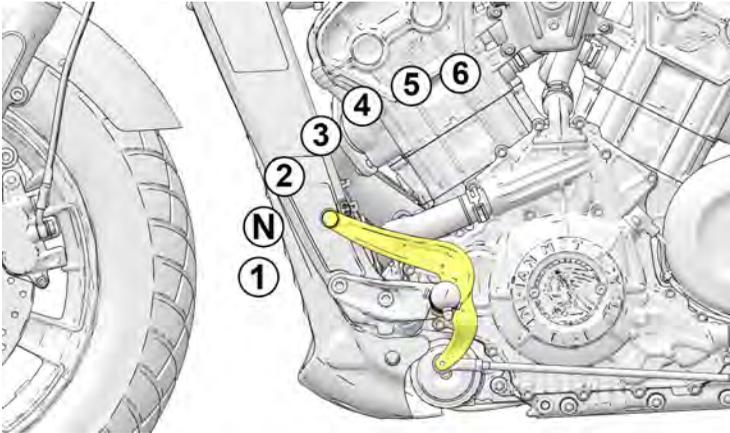

Appuyez vers le bas sur le sélecteur de vitesse pour passer à un rapport inférieur. Levez le sélecteur de vitesse vers le haut pour passer à une vitesse plus élevée. Relâchez le levier d'embrayage après chaque changement de vitesse.

Un passage au point mort est plus facile à effectuer si la motocyclette avance lentement. Pour passer de la première vitesse au point mort, levez le sélecteur de vitesse délicatement d'un demi-mouvement.

#### CONSEIL

La boîte de vitesses est au point mort si vous pouvez déplacer librement la motocyclette vers l'avant ou l'arrière sans désengager l'embrayage. Si le contacteur d'allumage est en position MARCHE, le témoin de point mort s'allume lorsque la boîte de vitesses est placée au point mort.

### CHANGEMENT DE RAPPORT PENDANT QUE LA MOTOCYCLETTE EST IMMOBILE

Pour trouver le point mort alors que la motocyclette est immobile, utilisez l'une des méthodes suivantes pour charger et décharger la boîte de vitesses :

1. L'embrayage étant désengagé (levier tiré vers l'intérieur), passez au point mort, tout en basculant la motocyclette vers l'avant et vers l'arrière.
2. Pendant que la boîte de vitesses se trouve au premier rapport, relâchez délicatement le levier d'embrayage jusqu'à ce qu'il commence à s'engager. Appliquez une pression vers le haut sur le sélecteur de vitesse et tirez rapidement l'embrayage vers l'intérieur.

#### REMARQUE

Le bloc-instruments comporte un témoin lumineux du point mort.

### CHANGEMENT DE VITESSE PENDANT LA CONDUITE



#### AVERTISSEMENT

Rétrograder incorrectement pourrait occasionner un endommagement de la boîte de vitesses, une perte de traction et une perte de contrôle, ce qui provoquerait des blessures graves ou mortelles.

- Réduisez la vitesse avant de rétrograder. Vous devez toujours rétrograder en respectant les points de changement de vitesse recommandés.
- Vous devez être extrêmement prudent lorsque vous rétrogradez sur des surfaces mouillées, glissantes ou à faible traction. Dans de telles conditions, relâchez le levier d'embrayage graduellement.
- Évitez de rétrograder dans une courbe. Rétrogradez avant de commencer à négocier la courbe.

1. Démarrez le moteur. Consultez la page 65.
2. Pendant que le moteur fonctionne au régime de ralenti, serrez les freins avant.
3. Désengagez l'embrayage (tirez complètement le levier d'embrayage vers le guidon).
4. Poussez le levier de pointe vers le bas, jusqu'à ce que vous sentiez qu'elle s'arrête au premier rapport.
5. Relâchez le levier de frein.

6. Simultanément, relâchez le levier d'embrayage pendant que vous ouvrez doucement la commande d'accélérateur (tournez la poignée de commande d'accélérateur vers l'arrière). Lorsque l'embrayage commence à s'engager, la motocyclette avance.
7. Pour passer à une vitesse supérieure, accélérez doucement jusqu'au point de changement de vitesse recommandé. Consultez le tableau *Points de changement de vitesse recommandés*. D'un mouvement rapide, fermez simultanément l'accélérateur complètement et désengagez l'embrayage. Levez le sélecteur jusqu'à ce que vous sentiez qu'il s'arrête à la vitesse suivante. Simultanément, relâchez le levier d'embrayage et ouvrez la commande d'accélérateur doucement.
8. Pour passer à une vitesse inférieure (rétrograder), tirez simultanément le levier d'embrayage en direction du guidon et fermez l'accélérateur. Déplacez le sélecteur de vitesse vers le bas, jusqu'à ce que vous sentiez qu'il s'arrête à la vitesse suivante. Relâchez simultanément le levier d'embrayage lorsque vous ouvrez l'accélérateur.

#### CONSEIL

Lorsque vous êtes dans la plage de vitesses recommandée (consultez le tableau *Points de changement de vitesse recommandés*), vous pouvez rétrograder pour ralentir la motocyclette ou augmenter la puissance. Vous pouvez rétrograder lorsque vous grimpez une côte ou doublez un autre véhicule. Vous pouvez également rétrograder pour réduire la vitesse conjointement avec la fermeture de l'accélérateur.

**POINTS DE CHANGEMENT DE VITESSE RECOMMANDÉS**

<b>PASSAGE À UN RAPPORT SUPÉRIEUR (ACCÉLÉRATION)</b>		<b>RÉTROGRADATION (DÉCÉLÉRATION)</b>	
<b>CHANGEMENT DE VITESSE</b>	<b>VITESSE RECOMMANDÉE</b>	<b>CHANGEMENT DE VITESSE</b>	<b>VITESSE RECOMMANDÉE</b>
1 à 2	27 km/h (17 mi/h)	6 à 5 (le cas échéant)	65 km/h (40 mi/h)
2 à 3	38 km/h (24 mi/h)	5 à 4	56 km/h (35 mi/h)
3 à 4	56 km/h (35 mi/h)	4 à 3	47 km/h (29 mi/h)
4 à 5	66 km/h (41 mi/h)	3 à 2	33 km/h (20 mi/h)
5 à 6 (le cas échéant)	81 km/h (50 mi/h)	2 à 1	16 km/h (10 mi/h)

## FONCTIONNEMENT

### FREINAGE

Prévoyez toujours une distance d'arrêt suffisante pour pouvoir freiner graduellement.

#### CONSEIL

Lorsque vous appliquez légèrement plus le frein avant que le frein arrière, vous obtenez généralement un meilleur freinage.

1. Pour ralentir la motocyclette à l'aide des freins, fermez l'accélérateur et serrez les freins avant et arrière uniformément et graduellement.

#### CONSEIL

Lors de l'application des freins antiblocage, le conducteur sentira des impulsions provenant du levier de frein. Continuez à appliquer une pression constante sur les freins pour obtenir un freinage optimal.

2. À mesure que la motocyclette ralentit, désengagez l'embrayage ou rétrogradez chaque fois que la vitesse du véhicule atteint un point de rétrogradation.

#### AVERTISSEMENT

Un freinage incorrect pourrait entraîner une perte de contrôle et causer des blessures graves ou la mort. Évitez de freiner abruptement. Toujours freiner graduellement, surtout sur des surfaces mouillées, glissantes ou à faible traction. Évitez de freiner dans une courbe ou lors d'un virage. Placez la motocyclette en position verticale avant de freiner.

### ACCÉLÉRATION

Accélérez en ouvrant l'accélérateur (tournez la poignée de commande d'accélérateur vers l'arrière). Pour une accélération uniforme, ouvrez doucement la commande d'accélérateur d'un mouvement continu. Lorsque vous avez atteint la vitesse recommandée pour le changement de rapport, passez au rapport suivant.

#### AVERTISSEMENT

Une accélération abrupte peut vous faire bouger soudainement vers l'arrière et causer une perte de contrôle. Une accélération abrupte peut aussi causer une perte de contrôle sur des surfaces à faible traction. Une perte de contrôle pourrait entraîner des blessures graves ou la mort. Accélérez toujours graduellement, surtout sur des surfaces mouillées, glissantes ou à faible traction.



## ARRÊT DU MOTEUR

Avant d'arrêter le moteur, arrêtez complètement la motocyclette. Passez au point mort ou désengagez l'embrayage.



### AVERTISSEMENT

L'arrêt du moteur pendant que la boîte de vitesses est en prise et la motocyclette en mouvement peut causer une perte de traction de la roue arrière et des dommages au moteur ou à la boîte de vitesses, ce qui peut provoquer une perte de contrôle et des blessures graves ou la mort. Arrêtez toujours le moteur après que la motocyclette est complètement immobilisée et la boîte de vitesses est au point mort. Si le moteur s'arrête subitement pendant que la motocyclette est en mouvement, tirez l'embrayage et déplacez la motocyclette vers un endroit sécuritaire hors de la route et loin du trafic. Placez le contacteur d'allumage en position ARRÊT.

1. Quand elle est complètement arrêtée, embraquez au point mort.
2. Déplacez le commutateur de marche/arrêt du moteur en position ARRÊT.
3. Placez le contacteur d'allumage en position ARRÊT. Retirez la clé de contact.

## STATIONNEMENT

Choisissez une surface ferme et de niveau pour stationner la motocyclette.

1. Quand elle est complètement arrêtée, embraquez au point mort.
2. Arrêtez le moteur.
3. Déployez la béquille.
4. Tournez le guidon vers la gauche, puis inclinez la motocyclette vers la gauche jusqu'à ce qu'elle repose solidement sur la béquille.
5. Retirez la clé de contact.

## STATIONNEMENT À FLANC DE PENTE

Si le stationnement sur une pente est inévitable, positionnez la roue avant de la motocyclette vers le haut de la pente. Mettez la boîte de vitesses en première vitesse et positionnez la motocyclette de manière à ce qu'elle repose de façon stable sur sa béquille.

### AVIS

Stationnez toujours la roue avant de la motocyclette vers le haut de la pente lors d'un stationnement dans une pente. Si la roue avant se trouve vers le bas de la pente par rapport à la roue arrière, la béquille pourrait se relever et causer le renversement de la moto.

### **STATIONNEMENT SUR UNE SURFACE MEUBLE**

Si vous devez stationner sur une surface meuble, placez un repose-pied de béquille sous le pied de la béquille afin d'obtenir une surface ferme. Le repose-pied de béquille doit être suffisamment grand et résistant pour soutenir le poids de la motocyclette sans s'enfoncer dans le sol.

Une chaussée en asphalte ramollit par temps chaud. La béquille peut s'enfoncer dans l'asphalte ramolli et la motocyclette pourrait tomber. Si vous stationnez sur de l'asphalte par temps chaud, utilisez un repose-pied de béquille.



#### **ATTENTION**

Un moteur et des composants d'échappement chauds peuvent brûler la peau et causer un incendie s'ils sont en contact avec des matières inflammables. Stationnez toujours la motocyclette loin des matières inflammables et à un endroit où les gens ne risquent pas d'entrer en contact avec les composants chauds.

## ENTRETIEN

### PROCÉDURES D'ENTRETIEN

Un entretien approprié assure le meilleur niveau de sécurité, durabilité et fiabilité de votre motocyclette. Un entretien de la période de rodage est nécessaire pour assurer la couverture de la garantie et un bon fonctionnement du système de contrôle d'émissions.

- Effectuez les *procédures d'entretien de la période de rodage* lorsque le compteur kilométrique de la motocyclette atteint 800 km (500 mi). Veuillez consulter votre concessionnaire agréé pour ce service.
- Effectuez *l'entretien périodique* recommandé aux intervalles spécifiés dans le tableau d'entretien périodique.

### SÉCURITÉ PENDANT LES PROCÉDURES D'ENTRETIEN

#### AVERTISSEMENT

Le non-respect de toutes les mesures de précaution et procédures pourrait provoquer des blessures graves ou la mort. Tenez toujours compte des mesures de sécurité et suivez toutes les procédures de fonctionnement, d'inspection et d'entretien indiquées dans ce manuel.

- Des composants mal installés ou mal réglés peuvent déstabiliser la motocyclette ou la rendre difficile à manier. Des composants électriques mal installés peuvent entraîner une défaillance du moteur ou du système électrique. Dans les deux cas, cela pourrait causer des dommages ou des blessures graves. Si vous n'avez pas le temps, les outils ou l'expertise requis pour effectuer une procédure correctement, veuillez consulter votre concessionnaire pour l'entretien.
- Passez en revue l'information sur l'entretien associé à la sécurité dans la section Entretien préventif.
- Avant d'entreprendre une procédure quelconque d'entretien, lisez toutes les directives concernant cette procédure.
- Positionnez toujours la motocyclette sur une surface ferme et de niveau avant d'effectuer l'entretien. Lorsque vous soulevez la motocyclette ou la mettez sur sa béquille, assurez-vous qu'elle ne peut pas basculer ou tomber. Consultez la section Levage du véhicule pour les détails.
- Un moteur et des composants d'échappement chauds peuvent brûler la peau et causer un incendie s'ils sont en contact avec des matières inflammables. Stationnez toujours la motocyclette loin des matières inflammables et à un endroit où les gens ne risquent pas d'entrer en contact avec les composants chauds.
- Portez une protection oculaire et un appareil de protection du visage lorsque vous utilisez de l'air comprimé.
- Ne démarrez jamais le moteur ou ne le laissez jamais tourner dans un endroit clos. Les échappements des moteurs à essence sont toxiques et peuvent causer une perte de conscience ou la mort en peu de temps.
- Durant certaines procédures, vous pourriez utiliser des produits potentiellement dangereux comme de l'huile ou du liquide de frein. Suivez toujours les directives et avertissements indiqués sur les contenants.

### ESSAIS DE CONDUITE

Avant d'utiliser régulièrement la motocyclette après avoir effectué l'entretien, effectuez un essai de conduite dans un environnement sécuritaire. Portez une attention particulière à l'ajustement et au fonctionnement appropriés de tous les composants ayant fait l'objet d'un entretien. Effectuez les corrections ou réglages supplémentaires requis pour garantir un rendement sécuritaire du véhicule.

### ENTRETIEN DE LA PÉRIODE DE RODAGE

Effectuez les procédures d'entretien de la période de rodage lorsque le compteur kilométrique de la motocyclette atteint 800 km (500 mi). Veuillez consulter votre concessionnaire agréé pour ce service.

L'entretien de la période de rodage assurera la performance optimale du moteur pour toute la durée utile du moteur. Votre concessionnaire peut vidanger l'huile moteur, vérifier tous les liquides et composants remplaçables, s'assurer que toutes les fixations sont serrées et faire d'autres ajustements, au besoin.

### RESSERREZ LE COUPLE DES COLLIERES DE SERRAGE DU TUYAU D'ÉCHAPPEMENT

Après 805 km (500 mi) de conduite, vérifiez l'orientation et resserrez les neuf (9) colliers de serrage du tuyau ① le long de l'échappement.

#### COUPLE

$3 \pm 0,3 \text{ N}\cdot\text{m}$  ( $27 \pm 3 \text{ lb}\cdot\text{po}$ )

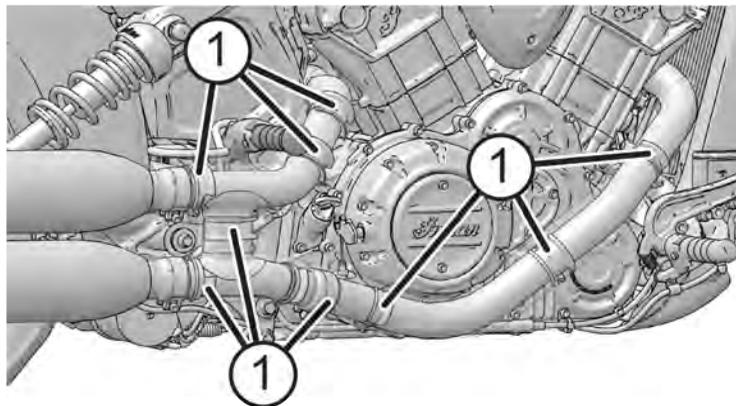

### ENTRETIEN MAJEUR

Les réparations majeures exigent généralement des connaissances techniques et des outils spéciaux. Le système de recyclage des vapeurs de carburant requiert des outils spéciaux et une formation et les réparations doivent être effectuées par votre concessionnaire. Consultez le *Manuel d'entretien INDIAN MOTORCYCLE* ou un concessionnaire INDIAN MOTORCYCLE agréé, ou tout autre concessionnaire compétent.

## ENTRETIEN PÉRIODIQUE

Inspectez; nettoyez; lubrifiez; réglez; remplacez les pièces selon le besoin. Lorsqu'une inspection indique la nécessité de remplacer des pièces, utilisez des pièces INDIAN MOTORCYCLE authentiques en vente chez votre concessionnaire. Consignez l'information sur l'entretien et les réparations dans le Registre d'entretien à partir de la page 157.

Effectuez l'entretien aux intervalles spécifiés dans le tableau d'entretien périodique. *Les véhicules soumis à un usage extrême doivent être inspectés et entretenus plus fréquemment.*

## DÉFINITION D'USAGE INTENSIF

- un fonctionnement à haut régime pendant des périodes prolongées
- un fonctionnement à bas régime pendant des périodes prolongées
- un fonctionnement dans des conditions poussiéreuses ou autrement difficiles
- fonctionnement par temps froid (températures inférieures à la température de gel)

## TABLEAU D'ENTRETIEN PÉRIODIQUE

### MOTEUR

Composant	Indication du compteur kilométrique en km (mi)																				
	800 (500)	4 000 (2 500) et tous les 8 000 (5 000) par la suite	8 000 (5 000)		16 000 (10 000)		24 000 (15 000)		32 000 (20 000)		40 000 (25 000)		48 000 (30 000)		56 000 (35 000)		64 000 (40 000)		72 000 (45 000)		80 000 (50 000)
Filtre et huile moteur*	R	-	-		R		-		R		-		R		-		R		-		R
Fente d'aération du carter	I	I	I		I		I		I		I		I		I		I		I		I
Compression du moteur	I				I				I				I				I				I
Inspection des conduites/du système d'huile	I	I	I		I		I		I		I		I		I		I		I		I
Filtre à air	I	I	I		R		I		R		I		R		I		R		I		R

## ENTRETIEN

Système de refroidissement/radiateur	I	I	I		I		I		I		I		I		I		I		R
Système d'échappement	I	I	I		I		I		I		I		I		I		I		I
Jeu de la soupape	-		-		-		I		-		-		I		-		-		-
Bougies	-	-	-		-		I		-		R		-		-		I		-
Embouts de protection	I	-	I		I		I		I		I		I		I		I		I

**Légende du tableau d'entretien :** **I** = Inspectez, nettoyez, réglez, corrigez ou remplacez au besoin; **E** = Effectuez;  
**R** = Remplacez/remettez à neuf; **L** = Lubrifiez avec un lubrifiant adéquat; \* = Remplacez à l'intervalle spécifié ou annuellement;  
**\*\*** = Remplacez tel que spécifié ou tous les deux ans.

## CHÂSSIS

Composant Consultez la légende du tableau ci-dessous.	Indication du compteur kilométrique en km (mi)																				
	800 (500)	4 000 (2 500) et tous les 8 000 (5 000) par la suite	8 000 (5 000)		16 000 (10 000)		24 000 (15 000)		32 000 (20 000)		40 000 (25 000)		48 000 (30 000)		56 000 (35 000)		64 000 (40 000)		72 000 (45 000)		80 000 (50 000)
Batterie/connexions	I	I	I		I		I		I		I		I		I		I		I		I
Liquide de frein**	I	I	I		R		I		R		I		R		I		R		I		R
Conduites de freins/ plaquettes de frein	I	I	I		I		I		I		I		I		I		I		I		I
Câble d'embrayage	I	-	I		L		I		L		I		L		I		L		I		L
Lever d'embrayage (mécanique)	L	-	I		L		I		L		I		L		I		L		I		L
Codes de diagnostic	I	I	I		I		I		I		I		I		I		I		I		I

Courroie d'entraînement (arrière)	I	I	I		I		I		I		R		I		I		I		I
Réglage de la tension de la courroie d'entraînement	I	I	I		I		I		I		I		I		I		I		I
Équipement électrique/commutateurs	I	I	I		I		I		I		I		I		I		I		I
Système de recyclage des vapeurs de carburant (le cas échéant)	I	I	I		I		I		I		I		I		I		I		I
Fixations	I	I	I		I		I		I		I		I		I		I		I
Levier de frein avant	L	-	I		L		I		L		I		L		I		L		I
Composants ABS	I	I	I		I		I		I		I		I		I		I		I
Huile de la fourche avant**	I		I		I		R		I		R		I		I		R		I
Fourche avant/essieu avant	I	I	I		I		I		I		I		I		I		I		I
Système/conduites/raccords d'alimentation	I	I	I		I		I		I		I		I		I		I		I
Filtre à carburant	-	-	-		-		-		R		-		-		-		-		R
Sélecteur de vitesse	I	I	I		L		I		L		I		L		I		L		I
Phare	I	I	-		I		-		I		-		I		-		I		-
Culbuteur de suspension arrière	I	I	I		I		L		I		I		L		I		I		L
Amortisseur arrière	I	I	I		I		I		I		I		I		I		I		I
Alignement de la roue arrière	I	I	I		I		I		I		I		I		I		I		I
Pédale de frein arrière	I	I	I		L		I		L		I		L		I		L		I
Essai de conduite	E	E	E		E		E		E		E		E		E		E		E
Béquille	L	I	L		I		I		I		I		I		I		I		I
Roulements de direction	I	I	I		I		I		I		I		I		I		I		I

## ENTRETIEN

Bras oscillant/essieu arrière	I	I	I		I		I		I		I		I		I		I		I
Pneus/roues/rayons	I	I	I		I		I		I		I		I		I		I		I

**Légende du tableau d'entretien :** **I** = Inspectez, nettoyez, réglez, corrigez ou remplacez au besoin; **E** = Effectuez;  
**R** = Remplacez/remettez à neuf; **L** = Lubrifiez avec un lubrifiant adéquat; \* = Remplacez à l'intervalle spécifié ou annuellement;  
\*\* = Remplacez tel que spécifié ou tous les deux ans.



## VIDANGE D'HUILE MOTEUR ET REMPLACEMENT DU FILTRE

Suivez les instructions attentivement. Ne remplissez pas trop le réservoir.

Vidangez l'huile moteur aux intervalles indiqués dans la section *Tableau d'entretien périodique*. Vidangez l'huile plus fréquemment si la motocyclette est soumise à un usage extrême, surtout si elle est utilisée par temps froid. Consultez la page 75. Utilisez toujours l'huile recommandée. Consultez la page 142.

### AVIS

Une condensation peut se former dans le réservoir d'huile si des vidanges d'huile ne sont pas effectuées fréquemment lorsque la motocyclette est utilisée par temps froid. Une condensation de gel peut créer une obstruction des conduites d'huile et des dommages graves du moteur.

### AVIS

Après une vidange d'huile, le témoin de basse pression d'huile s'allume lorsque le moteur démarre. Si cela se produit, n'augmentez pas le régime au-dessus du régime de ralenti jusqu'à ce que le témoin s'éteigne. Un fonctionnement au-dessus du régime de ralenti peut causer des dommages au moteur.

1. Changez l'huile et le filtre ① lorsque le moteur est chaud. Si le moteur est froid, faites-le démarrer et laissez-le tourner au ralenti pendant au moins cinq (5) minutes.
2. Garez la motocyclette sur sa béquille sur une surface stable et horizontale. Pour une vidange d'huile appropriée, utilisez un cric pour s'assurer que la motocyclette est centrée verticalement.

## ENTRETIEN

3. Nettoyez la surface autour des deux bouchons de vidange ②. Placez un bac de vidange sous les bouchons de vidange.

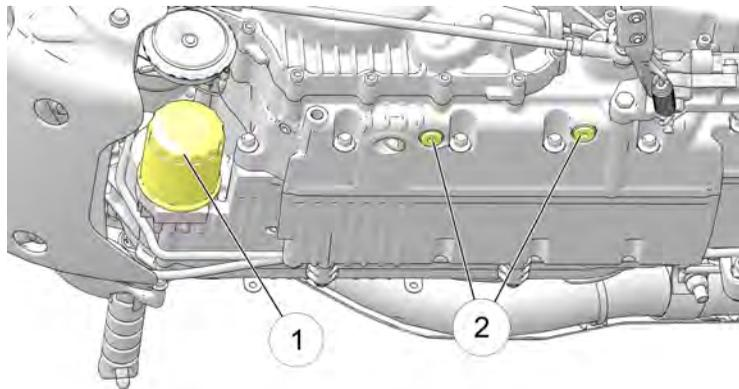

### ATTENTION

L'huile chaude peut causer des brûlures à la peau. Ne laissez pas l'huile chaude entrer en contact avec la peau.

4. Retirez les bouchons de vidange. Laissez l'huile s'écouler complètement.
5. Installez des rondelles d'étanchéité neuves sur les bouchons de vidange. Les surfaces d'étanchéité des bouchons de vidange et du moteur doivent être propres et exemptes d'ébarbures, d'entailles et d'éraflures.

6. Remettez les bouchons de vidange en place.

COUPLE : 20 N·m (15 lb·pi)

7. Placez un bac de vidange ou des linges d'atelier sous le filtre à huile. En utilisant une clé pour filtre à huile, faites tourner le filtre dans le sens antihoraire pour le retirer. Au besoin, retirez le support de klaxon pour améliorer l'accès.
8. À l'aide d'un chiffon propre et sec, nettoyez la surface d'étanchéité de filtre sur le moteur.
9. Graissez le joint torique du filtre neuf avec une mince couche d'huile moteur neuve. Assurez-vous que le joint torique est en bon état.
10. Installez le filtre neuf et faites-le tourner dans le sens horaire à la main jusqu'à ce que le joint du filtre entre en contact avec la surface d'étanchéité, puis faites-le encore tourner de 3/4 d'un tour complet.
11. Réinstallez le support de klaxon s'il avait été enlevé.
12. Retirez la jauge. À l'aide d'un entonnoir, ajoutez 2,8 à 3,8 L (3 à 4 pt) d'huile recommandée. Réinstallez solidement la jauge.
13. Pendant que la motocyclette est en position verticale et centrée, faites démarrer le moteur et laissez-le tourner au ralenti pendant 30 secondes. Arrêtez le moteur.

14. Ajoutez l'huile recommandée de manière à amener le niveau d'huile à la marque « FULL » (plein) de la jauge. Vérifiez le niveau sur la jauge.

#### CONSEIL

Le volume approximatif entre les repères ADD (ajouter) et FULL (plein) de la jauge est de 0,45 L (16 oz).

15. Réinstallez solidement la jauge.

#### AVIS

Ne remplissez pas trop le réservoir. Un remplissage excessif peut entraîner une perte de puissance du moteur et rendre le filtre à air saturé d'huile. Utilisez un dispositif d'aspiration pour enlever l'excédent d'huile en cas de trop-plein.

16. Jetez le filtre et l'huile usagés correctement.

#### AVIS

Après une vidange d'huile, le témoin de basse pression d'huile s'allume lorsque le moteur démarre. Si cela se produit, n'augmentez pas le régime au-dessus du régime de ralenti jusqu'à ce que le témoin s'éteigne. Un fonctionnement au-dessus du régime de ralenti peut causer des dommages au moteur.

## SYSTÈME DE REFROIDISSEMENT

Le niveau du liquide de refroidissement du moteur est contrôlé par le système d'expansion. Les composants du système d'expansion comprennent le vase d'expansion, le col de remplissage du radiateur, le bouchon de radiateur et le tuyau de raccordement.

Au fur et à mesure que la température du liquide de refroidissement augmente, le liquide de refroidissement excédentaire (chauffé) dilatant est expulsé hors du moteur et dirigé dans le bouchon à pression et le vase d'expansion. Au fur et à mesure que la température du liquide de refroidissement du moteur baisse, le liquide de refroidissement contractant (refroidi) est redirigé dans le vase d'expansion, puis dans le bouchon à pression et dans le radiateur.

Les véhicules neufs peuvent subir une certaine chute du niveau de liquide de refroidissement puisque le système se vide de l'air emprisonné. Vérifiez le niveau du liquide de refroidissement et le conserver au niveau recommandé en ajoutant du liquide de refroidissement dans le vase d'expansion.

INDIAN recommande d'utiliser de l'antigel prémélangé 50/50. Cet antigel est déjà prémélangé et prêt à utiliser. Ne le diluez pas avec de l'eau.

Pour s'assurer que le liquide de refroidissement conserve sa capacité de protection du moteur, nous recommandons que le système soit complètement vidangé tous les cinq (5) ans ou 80 000 km (50 000 mi), selon la première occurrence. Veuillez consulter votre concessionnaire pour cet entretien.

### VÉRIFICATION DU NIVEAU DU LIQUIDE DE REFROIDISSEMENT

#### CONSEIL

Une lampe de poche est requise pour voir le niveau de liquide de refroidissement.

1. Laissez le moteur se refroidir avant de vérifier le niveau du liquide de refroidissement.
2. Positionnez la motocyclette sur une surface de niveau et à la verticale.
3. Placez une lampe de poche ③ contre une zone accessible du vase d'expansion pour éclairer l'intérieur. Regardez le niveau du liquide de refroidissement par la vitre de l'écran thermique ②.

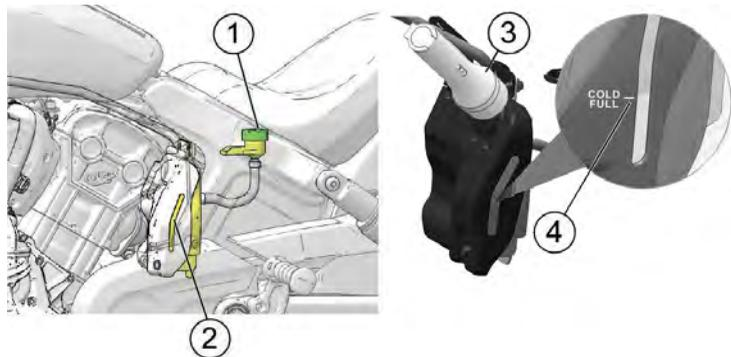

4. Maintenez le niveau du liquide de refroidissement à la marque COLD FULL (plein à froid) ④ dans le vase d'expansion (lorsque le liquide est froid).
5. Si le niveau est bas, retirez la selle pour atteindre le bouchon de remplissage du liquide de refroidissement ①.

#### CONSEIL

Le vase d'expansion comporte une ouverture de fuite pour prévenir le débordement. Le liquide de refroidissement se déversera au sol en cas d'excès.

6. Retirez le bouchon de remplissage et ajoutez du liquide de refroidissement. Ne remplissez pas trop le réservoir.
7. Remettez en place le bouchon.

### FILTRE À AIR

Vérifiez et remplacez le filtre à air aux intervalles spécifiés dans la section *Tableau d'entretien périodique*. Inspectez plus souvent si vous conduisez dans un environnement anormalement humide ou poussiéreux.

1. Retirez la selle. Consultez les sections Retrait de la selle pour les détails.
2. Retirez le réservoir de carburant. Consultez la page 83.

#### AVIS

Faites attention de ne pas laisser de débris entrer dans la boîte à vent lors du retrait du filtre.

3. Desserrez les six (6) vis imperdables du filtre à air ① et retirez le filtre à air ②.

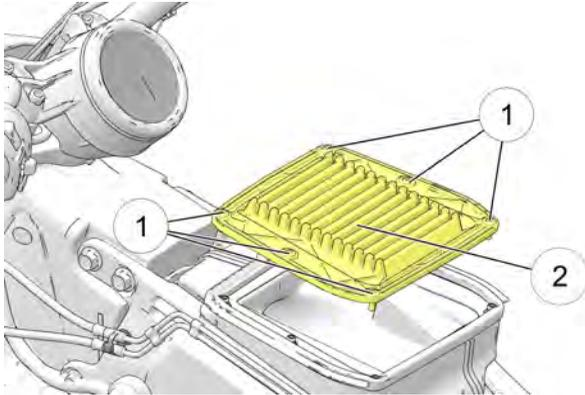

4. Vérifiez le filtre à air. N'essayez pas de nettoyer le filtre à air. Remplacez un filtre sale ou endommagé par un filtre neuf.
5. Réinstallez le filtre à air ou installez un filtre à air neuf.
6. Serrez les vis selon les spécifications.

COUPLE : 2,7 N·m (24 lb·po)

7. Remettez le réservoir de carburant en place. Consultez la page 86.
8. Réinstallez la selle en place. Consultez les sections Retrait de la selle pour les détails.

## FILTRE À CARBURANT

Le filtre à carburant est fixé à la pompe à carburant électrique qui se trouve à l'intérieur du réservoir de carburant. Consultez votre concessionnaire INDIAN MOTORCYCLE agréé ou tout autre concessionnaire compétent pour le remplacement.

## RETRAIT DU RÉSERVOIR DE CARBURANT

Lisez toute la procédure de retrait et de réinstallation avant de commencer. Ne tentez pas d'enlever et d'installer le réservoir de carburant si vous n'êtes pas à l'aise d'effectuer cette procédure. Veuillez consulter votre concessionnaire.

Un outil de fixation du raccord du réservoir de carburant spécial est requis pour effectuer cette procédure. Veuillez consulter votre concessionnaire pour obtenir cet outil.

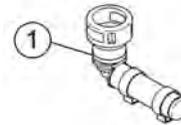

**OUTIL** : PV-50567

## ENTRETIEN

Avant de commencer, soyez prêt à mettre le réservoir de carburant dans un endroit sécuritaire afin d'éviter toute égratignure et de récupérer le carburant qui risque de fuir ou de s'écouler des tuyaux ou des raccords débranchés.

1. Retirez la selle. Consultez les sections Retrait de la selle pour les détails.
2. Soulevez la partie arrière du disque d'appui du réservoir de carburant ② pour atteindre les boulons du réservoir de carburant.

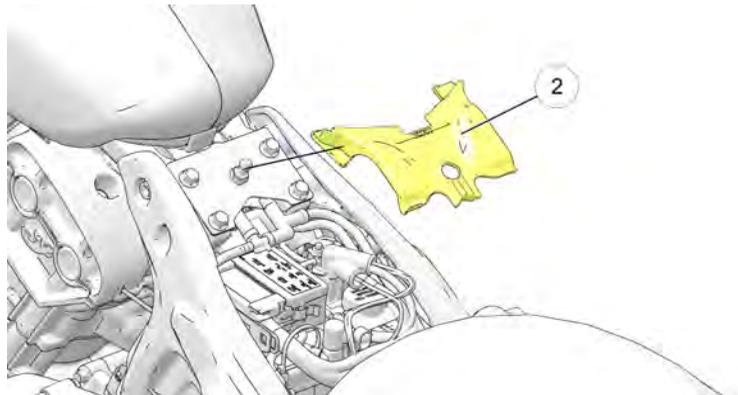

3. Retirez les quatre (4) boulons arrière du réservoir de carburant ③. Mettez la quincaillerie à l'écart pour le remontage.

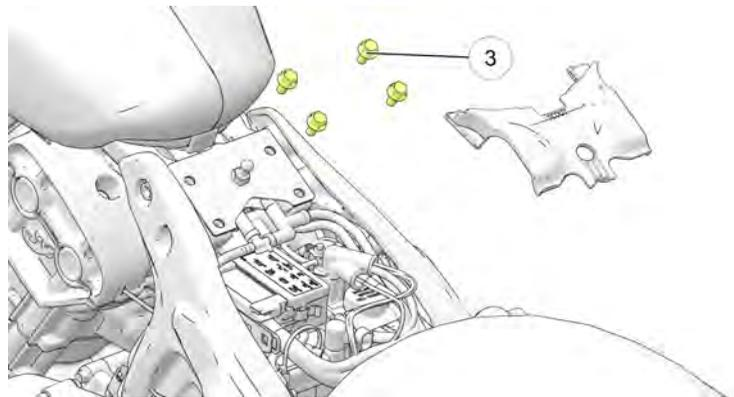

4. Repérez le coude en caoutchouc et le coupleur en caoutchouc droit qui sortent à l'arrière du support de montage du réservoir.

5. En tirant doucement, retirez le coupleur du tube afin de déconnecter la conduite de mise à l'air libre du réservoir de carburant ④ (modèles californiens et internationaux ⑥).

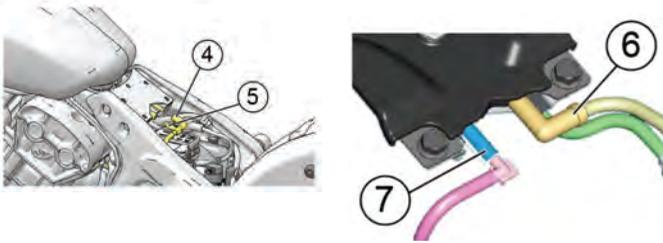

6. En tirant doucement, retirez le coupleur en caoutchouc droit du tube afin de déconnecter la conduite de vidange encastrée du bouchon de réservoir de carburant ⑤ (modèles californiens et internationaux ⑦).
7. Placez le guidon bien droit vers l'avant. Couvrez la partie avant du réservoir de carburant avec un linge protecteur pour prévenir tout contact avec le bloc-instruments, ce qui pourrait entraîner des dommages.
8. Soulevez et soutenez la partie arrière du réservoir de 5 cm (2 po) environ.

9. Déconnectez le connecteur électrique de la pompe à carburant ⑨ en appuyant sur la languette de déclenchement sur le corps du connecteur.

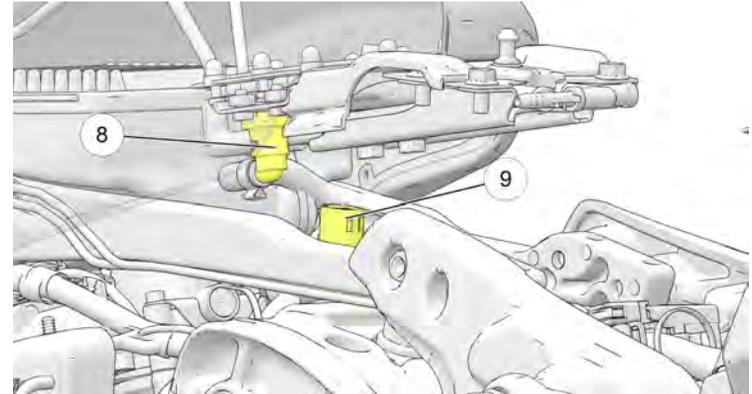

10. Enveloppez le raccord de carburant d'un linge d'atelier.
11. Déconnectez le connecteur de la conduite d'alimentation de carburant ⑧ de la pompe à carburant en serrant les languettes de dégagement situées des deux côtés du raccord.

## ENTRETIEN

---

12. Installez l'outil de fixation de raccord de réservoir de carburant  
① dans le raccord de la pompe à carburant pour protéger le raccord et prévenir la fuite de carburant du réservoir.

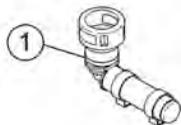

13. Soulevez la partie arrière du réservoir de carburant et glissez-le *doucement* vers l'arrière afin de le dégager des isolants avant.

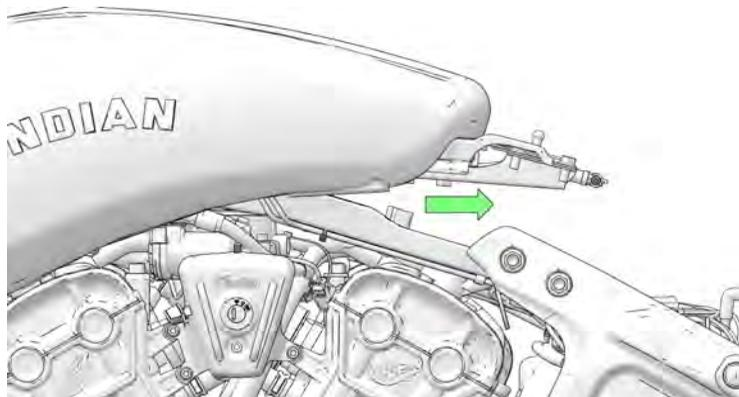

14. Soulevez le réservoir et éloignez-le du châssis. Réinstallez les isolants avant s'ils se sont déplacés.
15. Placez le réservoir de carburant sur une surface plane à un endroit sûr.

## INSTALLATION DU RÉSERVOIR DE CARBURANT

1. Placez le guidon bien droit vers l'avant. Couvrez la partie avant du réservoir de carburant avec un linge protecteur pour prévenir les dommages.
2. Assurez-vous que les isolants avant sont installés sur le châssis. Appliquez de l'alcool, de l'eau savonneuse ou un lubrifiant pour caoutchouc sur les isolants et les côtés du joint d'étanchéité de la boîte à vent pour faciliter l'installation du réservoir.



3. En évitant de causer des dommages au raccord du réservoir de carburant et à l'outil spécial, abaissez le réservoir de carburant sur le châssis de la motocyclette. Faites glisser le réservoir vers l'avant pour vous assurer qu'il est solidement appuyé sur les isolants.

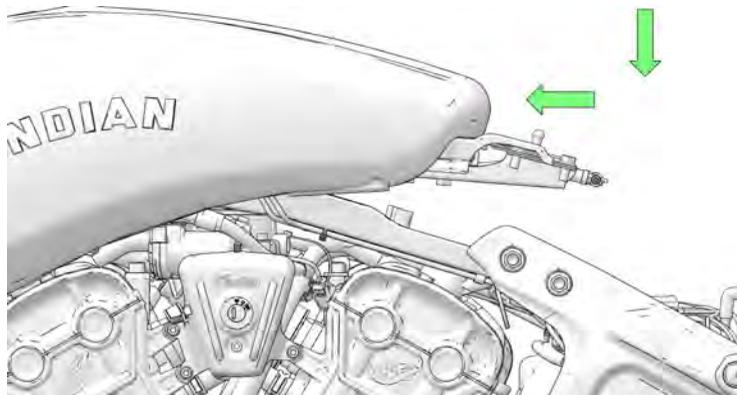

4. Pivotez la partie arrière du réservoir vers le haut pour accéder à la base du réservoir. Soutenez la partie arrière dans cette position.

5. Enlevez l'outil de fixation de raccord de pompe à carburant.
6. Reconnectez la conduite d'alimentation de carburant ① à la pompe à carburant. Assurez-vous d'entendre un clic qui indique un engagement approprié. Vérifiez la connexion en tirant légèrement sur la conduite de carburant.

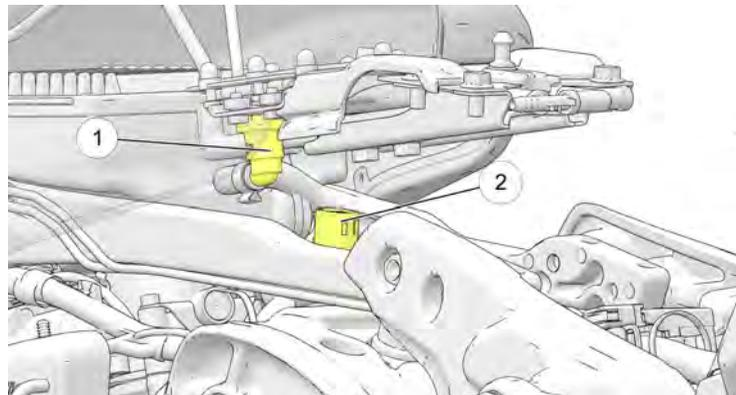

7. Branchez le connecteur électrique du faisceau de la pompe à carburant ②. Assurez-vous d'entendre un clic qui indique un engagement approprié.
8. Vérifiez si la conduite de carburant est acheminée et fixée correctement.

## ENTRETIEN

---

9. Faites glisser le réservoir vers l'avant pour vous assurer qu'il est solidement appuyé sur les isolants.

10. Connectez la conduite de mise à l'air libre du réservoir de carburant ④ (modèles californiens et internationaux ⑤).

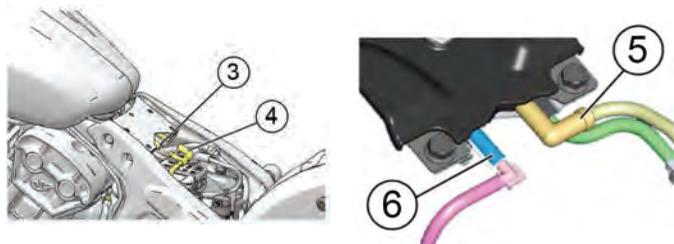

11. Connectez la conduite encastrée du bouchon de réservoir de carburant ③ (modèles californiens et internationaux ⑥).

12. Réinstallez le disque d'appui du réservoir de carburant ⑦.

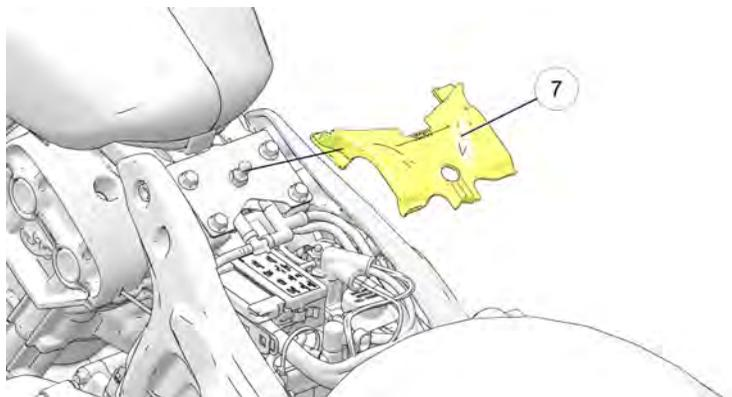

13. Réinstallez les quatre (4) boulons du réservoir de carburant arrière ⑧.

COUPLE : 24,4 N·m (18 lb·pi)

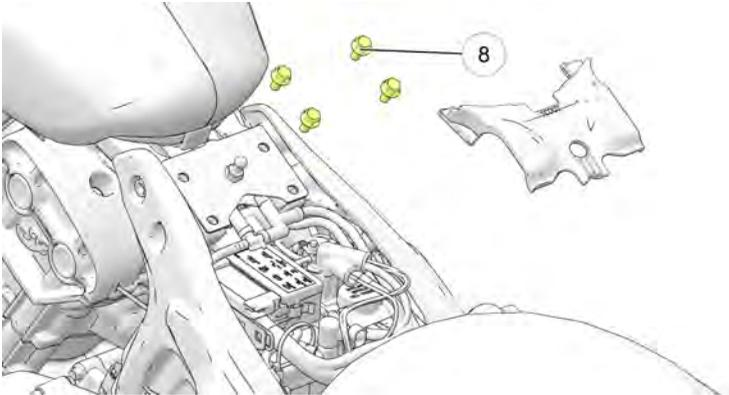

14. Enrichissez la pompe à carburant. Consultez la page 64.

15. Vérifiez les fuites possibles.

16. Réinstallez la selle en place. Consultez la section Retrait de la selle pour les détails.

## NETTOYAGE DE LA COURROIE D'ENTRAÎNEMENT ARRIÈRE

Le nettoyage de la courroie d'entraînement maximisera la durée utile de la courroie et du pignon et minimisera le bruit de la chaîne cinématique. Nettoyez la courroie après chaque changement de pneu. Nettoyez la courroie plus souvent si vous conduisez dans des endroits sales, poussiéreux ou avec beaucoup de débris.

1. Mélangez quelques gouttes de savon à vaisselle doux dans une tasse d'eau tiède.
2. Utilisez une brosse en nylon souple et de l'eau savonneuse pour nettoyer la courroie et les dents des pignons. Nettoyez à fond dans les coins où les débris de la route et la poussière de la courroie peuvent s'accumuler.
3. Rincez la courroie à l'eau claire et séchez-la complètement.

## ANALYSE DE L'USURE DE LA COURROIE D'ENTRAÎNEMENT ARRIÈRE

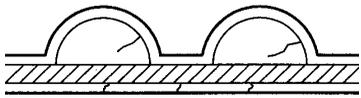
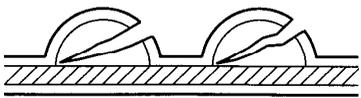
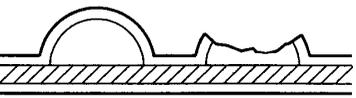
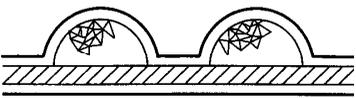
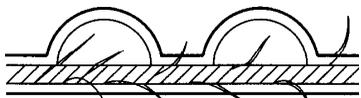
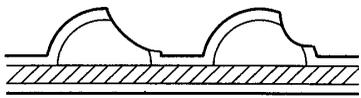
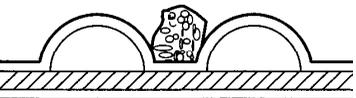
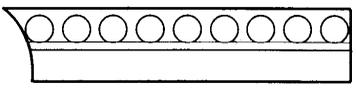
			
<p>Fissures internes de la dent (capillaire) ou fissures dans le renforcement (sans traverser la pièce) : Correcte pour fonctionner, mais surveillez son état.</p>	<p>Fissures externes de la dent : Remplacez la courroie.</p>	<p>Dents manquantes : Remplacez la courroie.</p>	<p>Écaillage (pas grave) : Correcte pour fonctionner, mais surveillez son état.</p>
			
<p>Fil avec rebord effiloché : Correcte pour fonctionner, mais surveillez son état.</p>	<p>Usure du crochet : Remplacez la courroie.</p>	<p>Domages causés par des cailloux : Remplacez la courroie si le rebord est endommagé.</p>	<p>Chanfrein usé (rebord extérieur seulement) : Correcte pour fonctionner, mais surveillez son état.</p>

## ÉTAT DE LA COURROIE D'ENTRAÎNEMENT ARRIÈRE

Inspectez la courroie d'entraînement arrière aux intervalles spécifiés dans le tableau d'entretien périodique. Des fissures peu profondes à l'arrière de la courroie (côté opposé aux dents) ne sont pas un motif de remplacement de la courroie, mais elles doivent être surveillées pour déceler la présence d'autres dommages. La courroie doit être remplacée si elle est effilochée, si elle présente des dents cassées ou des fissures qui se prolongent dans les brins principaux. Peu importe son état, la courroie d'entraînement doit être remplacée à intervalles réguliers. Consultez le *Manuel d'entretien INDIAN MOTORCYCLE* ou un concessionnaire INDIAN MOTORCYCLE agréé, ou tout autre concessionnaire compétent.

Remplacez la courroie d'entraînement et les deux pignons en tant qu'ensemble si la courroie a une usure de plus de 8 000 km (5 000 mi) au moment du dommage ou de la défaillance.

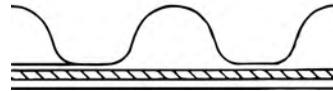
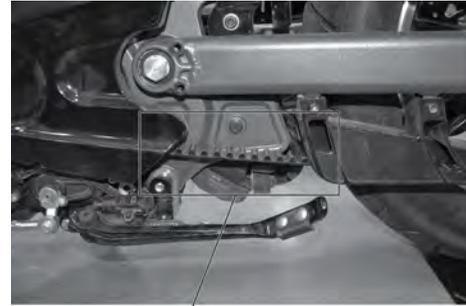

## INSPECTION DE LA PRÉCHARGE DE L'AMORTISSEUR ARRIÈRE (NIVEAU DU VÉHICULE)

Mesurez régulièrement la précharge de l'amortisseur arrière. Demandez à quelqu'un de vous aider avec cette procédure.

Pour assurer la conduite la plus confortable possible et une garde au sol appropriée, ajustez la précharge si le niveau du véhicule est hors des spécifications.

## ENTRETIEN

---

1. Vérifiez que la pression des pneus respecte les spécifications. Consultez la page 53.
2. Chargez toute la cargaison prévue sur la motocyclette. Enfilez votre équipement de conduite, mettez la motocyclette en position verticale et asseyez-vous sur la selle du conducteur. Si vous planifiez transporter un passager, faites asseoir ce passager (avec l'équipement de conduite) sur le siège du passager.
3. Mesurez la précharge d'impact entre le centre du boulon supérieur et le centre du boulon inférieur (œil à œil) ①. Prenez cette mesure sur les deux amortisseurs.
4. Le niveau du véhicule devrait être 275 mm sur les deux amortisseurs. Si la mesure diffère, réglez la précharge. Consultez la section *Réglage de la précharge de l'amortisseur arrière (niveau du véhicule)* pour les détails.



### AVERTISSEMENT

Ne transportez pas de passager à moins que la motocyclette ne soit équipée d'un siège du passager et de repose-pieds pour passager.

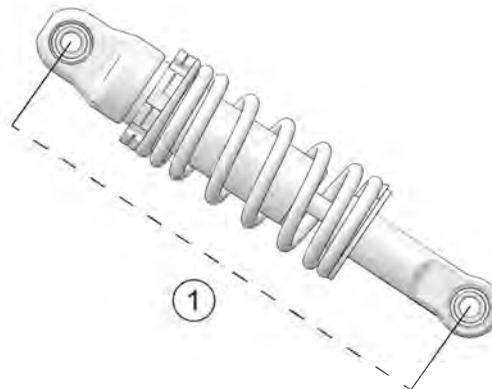

## RÉGLAGE DE LA PRÉCHARGE DE L'AMORTISSEUR ARRIÈRE (NIVEAU DU VÉHICULE)

Des outils spéciaux sont requis pour exécuter cette procédure. Consultez le Manuel d'entretien INDIAN ou votre concessionnaire agréé INDIAN ou tout autre concessionnaire compétent.



### AVERTISSEMENT

Un réglage inégal peut affecter la maniabilité de la motocyclette et causer un accident. Réglez toujours la précharge de l'amortisseur droit et gauche de manière égale ou demandez à votre concessionnaire d'effectuer ces réglages.

1. Vérifiez que la pression des pneus respecte les spécifications. Consultez la page 53.
2. Placez la motocyclette sur sa béquille.

3. Assurez-vous que les filets sont exempts de saletés et de débris avant de desserrer le contre-écrou ①. Desserrez le contre-écrou en le faisant tourner dans le sens antihoraire (vue du dessus de l'amortisseur) au moyen d'une clé à ergots. L'écrou de serrage supérieur de l'amortisseur est le contre-écrou. L'écrou de serrage inférieur est l'écrou de réglage ②.



### AVERTISSEMENT

Assurez-vous que les filets sur le corps d'amortisseur sont propres et exempts de débris avant de régler les écrous de serrage. Avant de tenter un réglage vers le bas, tournez les écrous de serrage d'un tour complet vers le haut, puis réglez en position vers le bas.

4. Vaporisez un lubrifiant léger sur l'écrou de réglage, au point de contact avec le ressort. NE mettez PAS de lubrifiant sur la courroie d'entraînement.

5. Réglez la précharge d'amortisseur en tournant l'écrou de réglage dans le sens horaire (vue du haut de l'amortisseur) pour AUGMENTER la précharge ③ (ferme) ou dans le sens antihoraire pour RÉDUIRE la précharge ④ (plus souple).



6. Revérifiez la mesure de la précharge après le réglage.
7. Serrez fermement le contre-écrou sur l'écrou de réglage.

## INSPECTION DU BRAS OSCILLANT/ DE L'ESSIEU ARRIÈRE

1. Prenez place sur la selle du conducteur et faites rebondir la suspension arrière à quelques reprises. Assurez-vous que la suspension bouge librement sans coincer. Soyez attentif aux bruits anormaux.
2. Levez et soutenez la motocyclette en gardant le pneu arrière légèrement au-dessus du sol. Consultez la section Levage de la motocyclette pour les détails.

### ATTENTION

Assurez-vous que la motocyclette soit appuyée solidement lorsqu'elle est soulevée. Des blessures corporelles ou des dommages au véhicule pourraient se produire si la motocyclette bascule ou tombe.

3. Saisissez la roue arrière et tentez de faire bouger la roue de gauche à droite. En présence de mouvement à l'avant du bras oscillant ou dans la zone de l'essieu, consultez votre concessionnaire pour l'entretien.
4. Placez la boîte de vitesses au point mort et faites tourner lentement la roue arrière. Si la roue ne tourne pas correctement, consultez votre concessionnaire pour effectuer des réparations.



## INSPECTION DE LA FOURCHE/SUSPENSION AVANT

1. Placez la motocyclette sur sa béquille et inspectez la fourche avant. Si de l'huile de la fourche est présente sur le tube extérieur ①, *n'utilisez pas la motocyclette*. Consultez votre concessionnaire pour l'entretien avant la conduite. En cas d'huile de la fourche présente autour des joints d'étanchéité ② ou des tubes internes ③ de la fourche, remplacez les joints d'étanchéité de la fourche.

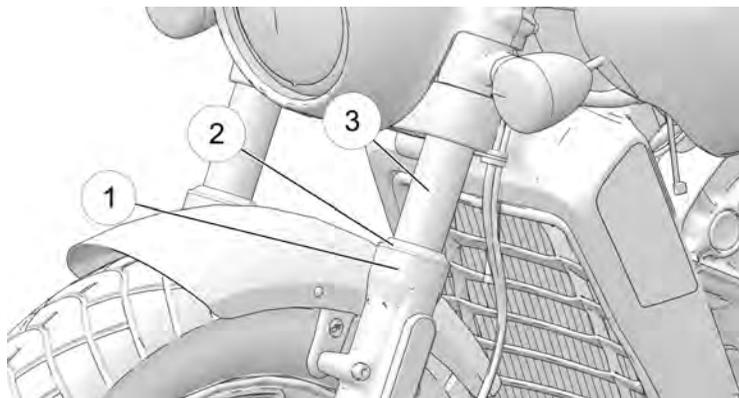

2. Nettoyez les tubes de fourche pour ôter les insectes, le goudron ou les dépôts susceptibles d'user les joints ou d'entraîner des fuites. Vérifiez la présence d'égratignures ou de dommages causés par des corps étrangers sur les surfaces extérieures des tubes de fourche intérieurs.

3. Enfourchez la motocyclette et positionnez-la à la verticale. Serrez le frein avant et appuyez (avec force) sur le guidon à plusieurs reprises. La suspension avant doit fonctionner en douceur et en silence.
4. L'état et le niveau de l'huile de la fourche affectent le rendement de la suspension avant et l'usure des composants internes. Remplacez l'huile de la fourche aux intervalles recommandés. Des outils spéciaux sont requis pour exécuter cette procédure. Consultez le *Manuel d'entretien INDIAN MOTORCYCLE* ou un concessionnaire INDIAN MOTORCYCLE agréé, ou tout autre concessionnaire compétent.

## INSPECTION DE LA TÊTE DE DIRECTION

1. Levez et soutenez la motocyclette en gardant le pneu avant légèrement au-dessus du sol. Consultez la section Levage de la motocyclette pour les détails.

### ⚠ ATTENTION

Assurez-vous que la motocyclette soit appuyée solidement lorsqu'elle est soulevée. Vous pourriez vous blesser en cas de basculement ou de chute de la motocyclette.

2. Tournez le guidon complètement d'un côté puis complètement de l'autre. Le mouvement doit être aisé sans être lâche. Assurez-vous que les fils, tuyaux et câbles de commande ne nuisent pas à la direction.

## ENTRETIEN

---

3. Positionnez la roue avant bien droit vers l'avant. Saisissez les fourches avant à proximité de l'essieu avant et tentez de faire bouger la roue de l'avant vers l'arrière. Si un mouvement d'avant vers l'arrière au niveau de la tête de direction est constaté, consultez votre concessionnaire pour inspection.
4. Si la direction est grippée, si elle semble difficile ou inégale, ou si un mouvement est détecté au niveau de l'axe de fourche, consultez votre concessionnaire pour l'entretien.
5. Tournez la roue avant et vérifiez le bon roulement des roulements de roue avant. Si elle est difficile à tourner ou si vous entendez des bruits inhabituels, consultez votre concessionnaire pour l'entretien.
6. Tournez le guidon entièrement vers la droite ou vers la gauche et le maintenir contre l'arrêt de la fourche. Essayez de faire bouger la roue avant d'un côté à l'autre. Si vous observez un mouvement, consultez votre concessionnaire pour l'entretien.

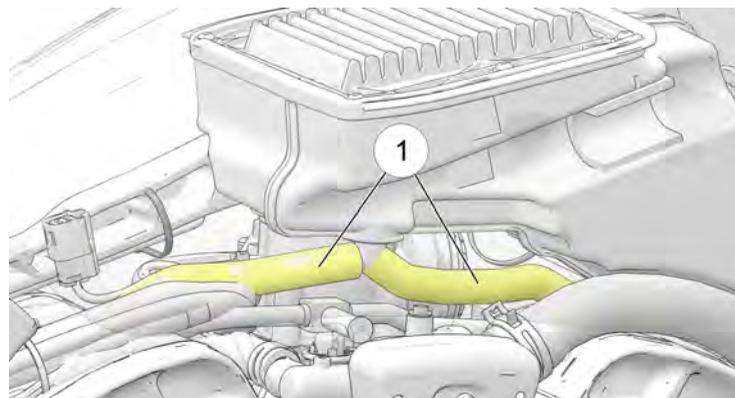

## TUYAUX DE RENIFLARD DE CARTER

Vérifiez les tuyaux de reniflard (prise d'air) du carter ① à chaque fois que le réservoir de carburant est enlevé pour effectuer un entretien du filtre à air ou un autre entretien. Vérifiez les deux tuyaux de reniflard sur toute leur longueur et aux deux extrémités. Assurez-vous que les tuyaux ne sont pas bouchés, pliés, fissurés ou endommagés. Remplacez les tuyaux usés ou endommagés.

## SYSTÈME DE RECYCLAGE DES VAPEURS DE CARBURANT (MODÈLES CALIFORNIENS ET INTERNATIONAUX)

1. Inspectez tous les raccords et les tuyaux du système de recyclage des vapeurs de carburant. Assurez-vous que tous les raccords sont bien serrés et verrouillés.
2. L'absorbeur ① se trouve sous la partie centrale du châssis. Assurez-vous qu'il est solidement fixé au support de montage.
3. Vérifiez si les raccords au niveau de l'absorbeur de vapeurs de carburant sont attachés solidement.

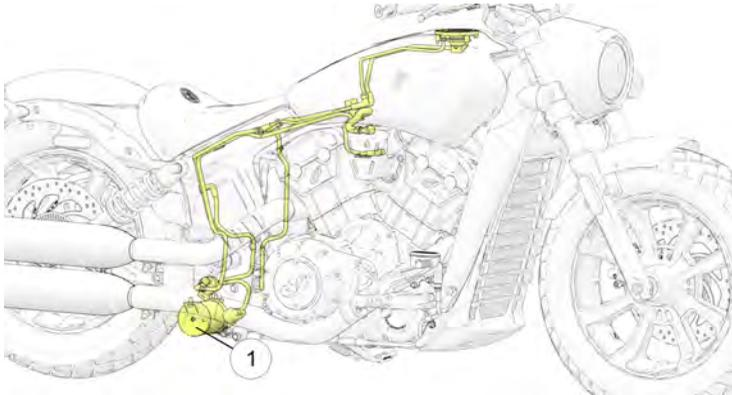

## COMPOSANTS DU SYSTÈME D'ALIMENTATION

1. Vérifiez que les tuyaux de carburant ne sont pas fissurés ou endommagés.
2. Vérifiez les raccords du tuyau au niveau du réservoir de carburant et de la rampe d'alimentation en carburant pour l'humidité ou des taches de fuites.
3. Le système d'alimentation est sous pression et il faut être prudent lors de l'inspection et de l'entretien du système d'alimentation. Consultez le *Manuel d'entretien INDIAN MOTORCYCLE* ou un concessionnaire INDIAN MOTORCYCLE agréé, ou tout autre concessionnaire compétent.

### INSPECTION DE LA COMMANDE D'ACCÉLÉRATEUR

1. Pendant que le moteur est arrêté, tournez la poignée de commande d'accélérateur en position complètement ouverte et ensuite relâchez-la. Elle doit tourner en douceur à partir de la position initiale jusqu'à la position complètement ouverte. Elle doit revenir rapidement à la position initiale lorsque vous la relâchez.
2. Répétez le processus en tournant premièrement le guidon complètement à *droite*, puis complètement à *gauche*.
3. Faites réparer le système d'accélération si l'accélérateur ne fonctionne pas en douceur ou que la poignée d'accélérateur ne revient pas correctement. Consultez le *Manuel d'entretien INDIAN MOTORCYCLE* ou un concessionnaire INDIAN MOTORCYCLE agréé, ou tout autre concessionnaire compétent.

### LUBRIFICATION DE LA BÉQUILLE

Lubrifiez périodiquement la bague de la béquille. Consultez la page 58 pour les inspections de la béquille.

### JEU LIBRE DU LEVIER D'EMBRAYAGE MÉCANIQUE

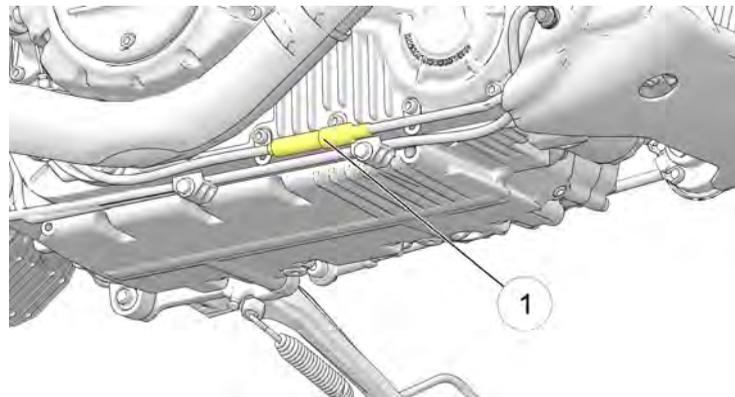

1. L'écrou du dispositif de réglage du câble d'embrayage ① est situé le long du châssis inférieur droit. Faites glisser le couvercle de protection en caoutchouc loin du contre-écrou, tout en maintenant le câble d'embrayage. Desserrez le contre-écrou.
2. Pendant que vous tenez le câble, tournez le dispositif de réglage du câble vers l'intérieur ou l'extérieur jusqu'à ce que le jeu libre du levier d'embrayage se trouve entre 0,5 et 1,5 mm (0,02 à 0,059 po) ②.

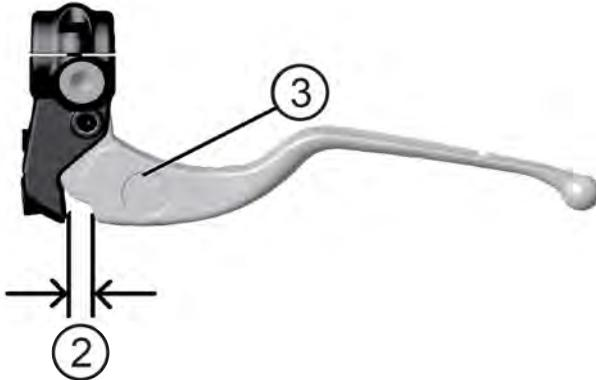

3. Pendant que vous tenez le câble, serrez le contre-écrou du dispositif du régleur solidement.
4. Vérifiez si le contacteur de sécurité fonctionne correctement. Le moteur ne devrait pas démarrer avec la boîte de vitesses en prise et le levier d'embrayage ③ relâché.

**CONSEIL**

Le commutateur de verrouillage du démarreur dépend du jeu libre du levier d'embrayage; celui-ci doit être correctement réglé pour garantir l'activation du commutateur de sécurité de l'embrayage.

### LUBRIFICATION DU LEVIER D'EMBRAYAGE MÉCANIQUE

1. Retirez l'écrou ① et la vis ② de pivot du levier d'embrayage. Débranchez le câble d'embrayage ③ du levier d'embrayage.

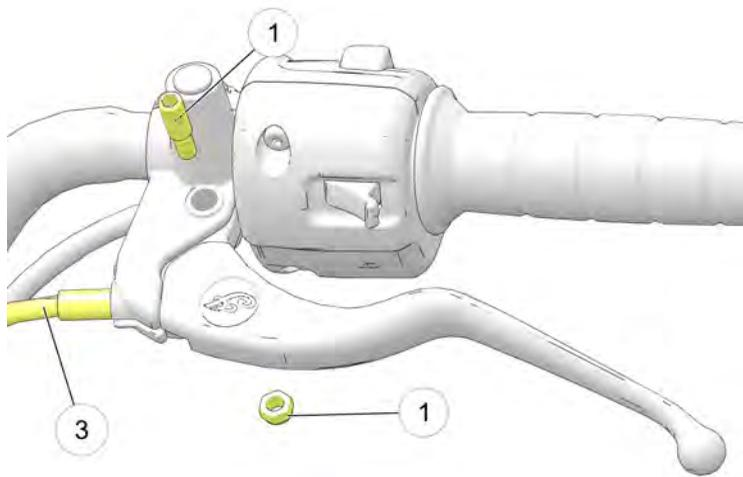

2. Retirez la vieille graisse et la saleté du levier et du boîtier. Lubrifiez le levier d'embrayage et la vis du pivot avec de la graisse d'assemblage pour molybdène ou de la graisse tout usage.

3. Reconnectez le câble d'embrayage. Retenez la vis et serrez l'écrou.

COUPLE : 10,8 N·m (96 lb·po)

4. Réglez le jeu libre du levier d'embrayage. Consultez la page 98.
5. Serrez l'écrou de réglage et faites glisser le couvercle de protection sur le régleur.

### LUBRIFICATION DU CÂBLE D'EMBRAYAGE MÉCANIQUE

Lubrifiez les extrémités du cylindre du câble de commande aux intervalles recommandés dans le tableau d'entretien périodique.

#### AVIS

Le câble d'embrayage a été lubrifié en usine. Une lubrification supplémentaire pourrait nuire à la performance du câble. Remplacez l'ensemble de câble d'embrayage s'il est coincé ou collé. NE lubrifiez PAS entre le câble et la gaine.

Vérifiez si l'acheminement est approprié et le mouvement est facile. Vérifiez si l'enveloppe externe est endommagée et si les câbles exposés sont effilochés, pliés ou corrodés. Remplacez tous les câbles endommagés, collants ou lâches.

1. Débranchez le câble au niveau du levier d'embrayage et du couvercle principal.
2. Lubrifiez les extrémités du cylindre ① avec de la graisse tout usage.

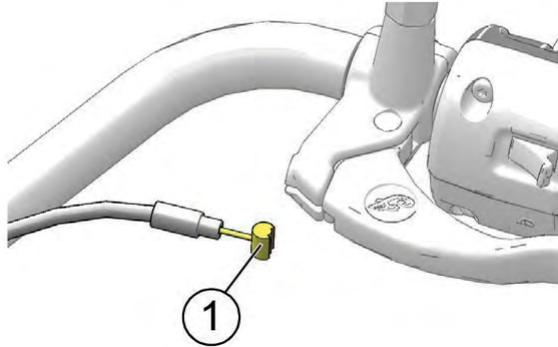

3. Rebranchez le câble et réglez le jeu libre au besoin.

## PÉDALE DE FREIN ARRIÈRE

1. Lubrifiez la douille de pivot aux intervalles recommandés dans le tableau d'entretien périodique. Lubrifiez aussi chaque fois qu'un coincement est évident. Utilisez de la graisse tout usage.
2. Inspectez les plaquettes de frein comme indiqué à la section Inspection/nettoyage des disques de frein.

## CONDUITES/RACCORDS DE FREIN

Vérifiez si les raccords et les conduites de frein sont humides ou présentent des taches de fuites ou de liquide de frein séché. Serrez tous les raccords qui fuient et remplacez les pièces au besoin. Consultez le *Manuel d'entretien INDIAN MOTORCYCLE* ou un concessionnaire INDIAN MOTORCYCLE agréé, ou tout autre concessionnaire compétent.

## MESURES DE SÉCURITÉ DE LIQUIDE DE FREIN

### ⚠ AVERTISSEMENT

L'utilisation d'un liquide inapproprié ou l'entrée d'air ou de contaminants dans le système hydraulique peuvent endommager les joints du système ou causer une défaillance qui pourrait provoquer des blessures graves ou la mort. N'utilisez que du liquide de frein DOT 4 provenant d'un contenant hermétique. Ne serrez pas le frein avant lorsque le couvercle du réservoir a été retiré. Le liquide pourrait déborder du réservoir et provoquer une infiltration d'air dans le système. La présence d'air dans le système de freinage pourrait entraîner une défaillance des freins.

Un réservoir trop plein peut causer une résistance de freinage ou un blocage des freins, ce qui peut entraîner des blessures graves ou la mort. Maintenez le liquide de frein au niveau recommandé. Ne remplissez pas trop le réservoir.

### AVIS

Le liquide de frein endommagera les surfaces peintes et les pièces en plastique. Nettoyez toujours immédiatement le liquide de frein répandu avec de l'eau et du détergent doux.

## LIQUIDE DE FREIN ARRIÈRE

Changez le liquide de freins aux intervalles recommandés dans la section Tableau d'entretien périodique. Ajoutez toujours du liquide de freins provenant d'un récipient neuf et fermé. Utilisez toujours les liquides recommandés. Consultez la page 143.

1. Positionnez la motocyclette sur une surface de niveau et à la verticale.
2. Le réservoir de liquide de frein arrière est situé près de la pédale de frein arrière. Observez le réservoir à partir du côté droit du véhicule.
3. Essuyez avec un linge propre le contenant de liquide et la partie autour du couvercle du réservoir.
4. Si le niveau de liquide est bas, inspectez les plaquettes de frein comme indiqué à la page 104. Si les plaquettes de frein n'ont pas dépassé leur limite d'usure, vérifiez la présence de fuites dans le système de freinage.

5. Retirez le couvercle et le diaphragme. Le niveau de liquide doit être au-dessus de la marque minimale du témoin du réservoir  
①. Ajoutez du liquide de frein selon le besoin. *Ne remplissez pas trop le réservoir.*

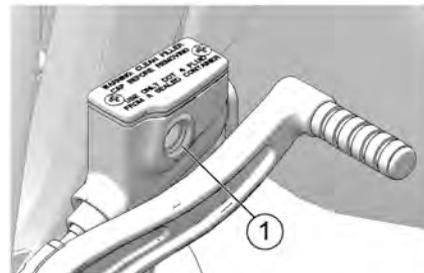

6. Réinstallez le couvercle et le diaphragme. Serrez les vis de couvercle.

**COUPLE : 1,5 N·m (13 lb·po)**

7. Essuyez tout déversement de liquide. Vérifiez la présence de signes de fuites de liquide de frein autour des tuyaux, des raccords, du réservoir et des étriers de frein.



## LEVIER DE FREIN AVANT

1. Pour lubrifier le levier de frein avant, commencez par enlever le capuchon en plastique ④ de l'axe de pivotement ①. Dévissez l'écrou inférieur ③ et l'axe de pivotement pour accéder au point d'articulation ②.
2. Lubrifiez l'axe de pivotement et le point d'articulation du levier de frein aux intervalles recommandés dans la section *Tableau d'entretien périodique*. Lubrifiez aussi chaque fois qu'un coincement est évident. Utilisez de la graisse tout usage.

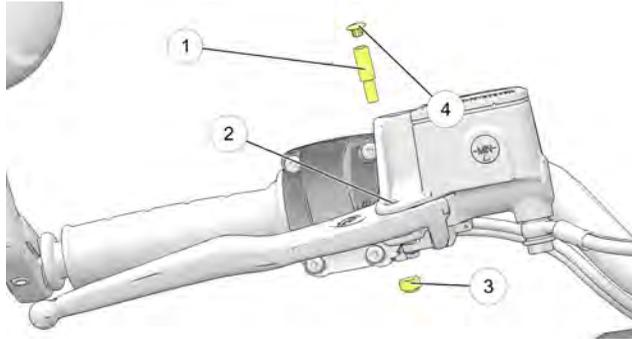

3. Inspectez les plaquettes de frein comme indiqué à la page 104.
4. Après avoir bien lubrifié les composants, réinstallez-les conformément à leurs valeurs de couple appropriées. Réinstallez le capuchon en plastique sur le dessus de l'axe de pivotement.

---

COUPLE : Axe de pivotement : 1 à 2 N·m (8,9 à 17,7 lb·po)

---



---

COUPLE : Écrou : 4 à 7 N·m (35,4 à 62 lb·po)

---

## LIQUIDE DE FREIN AVANT

Changez le liquide de frein aux intervalles recommandés dans la section *Tableau d'entretien périodique*.

N'essayez pas de remplacer le liquide du système de freinage antiblocage. Veuillez consulter votre concessionnaire pour cet entretien.

Ajoutez toujours du liquide de frein provenant d'un récipient neuf et fermé. Utilisez toujours les liquides recommandés. Consultez la page 143.

## ENTRETIEN

1. Positionnez la motocyclette sur une surface de niveau et à la verticale. Positionnez le guidon afin que le réservoir de liquide soit au niveau. Essuyez avec un linge propre le contenant de liquide et la partie autour du couvercle du réservoir.
2. Si le niveau de liquide est bas, inspectez les plaquettes de frein comme indiqué à la page 104. Si les plaquettes de frein n'ont pas dépassé leur limite d'usure, vérifiez la présence de fuites dans le système de freinage.
3. Pour ajouter du liquide, retirez les vis du couvercle du réservoir. Retirez le couvercle ① et le diaphragme ②.

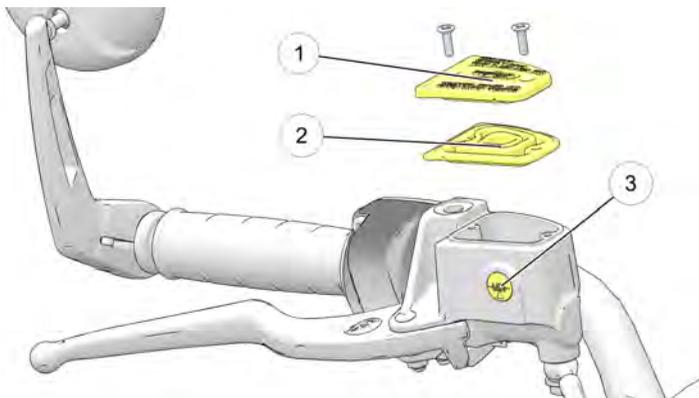

4. Le niveau de liquide devrait être au-dessus de la marque minimale du témoin du hublot de regard ③. Ajoutez du liquide de frein selon le besoin. *Ne remplissez pas trop le réservoir.*

5. Réinstallez le diaphragme, le couvercle et les vis.

COUPLE : 1,4 N·m (13 lb·po)

6. Essuyez tout déversement de liquide. Vérifiez la présence de signes de fuites de liquide de frein autour des tuyaux, des raccords, du réservoir et des étriers de frein. Vérifiez si les tuyaux sont détériorés.

## PLAQUETTES DE FREIN

Inspectez chaque plaquette de frein avant sur les deux côtés du disque avant. Inspectez chaque plaquette de frein arrière sur les deux côtés du disque arrière.

Lorsque vous vérifiez l'épaisseur du matériel de friction de plaquette de frein ①, vérifiez s'il y a de l'humidité ou des taches sur chaque étrier de frein causées par des fuites ou du liquide de frein séché. Si la vérification révèle des traces de fuite de liquide, ne conduisez pas le véhicule. Consultez votre concessionnaire pour une intervention d'entretien.

## INSPECTION/NETTOYAGE DES DISQUES DE FREIN

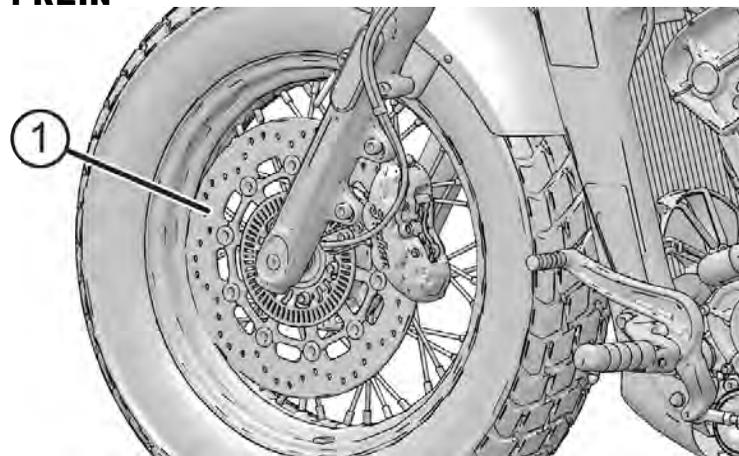
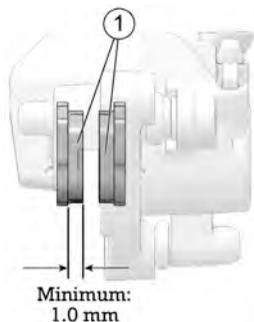

Utilisez un rétroviseur d'inspection, placé à l'avant de l'étrier, pour visualiser le matériel de friction.

Remplacez les plaquettes de frein lorsque la partie la plus mince du matériel de friction est usée à 1,0 mm. Veuillez consulter votre concessionnaire pour cet entretien.

### CONSEIL

Après avoir remplacé les plaquettes, attendez jusqu'à un maximum de 500 km (250 mi) d'utilisation dans des conditions de conduite urbaine (non pas sur autoroute) pour permettre aux plaquettes de s'adapter aux nouveaux rotors. Les freins devraient être utilisés fréquemment. Pendant ce temps, la performance des freins sera moins efficace. Évitez d'utiliser les freins rudement, sauf en cas d'urgence. L'efficacité des freins augmente graduellement pendant cette période de mise en place.

## ENTRETIEN

1. Vérifiez si les disques de frein ① présentent des entailles, des rayures, des fissures ou autres dommages. Inspectez l'épaisseur de chaque disque de frein à quatre endroits ou plus autour du disque. Si un disque est usé jusqu'à son épaisseur minimale au point le plus mince ou si un disque est endommagé, consultez votre concessionnaire pour le remplacer.
2. Nettoyez les disques si des grincements mineurs se produisent à cause de la saleté ou la poussière. Versez du nettoyeur à freins sur un linge propre pour nettoyer les disques. NE laissez PAS le nettoyeur à freins entrer en contact avec les pièces peinturées ou en plastique. Lisez toutes les précautions sur l'étiquette.

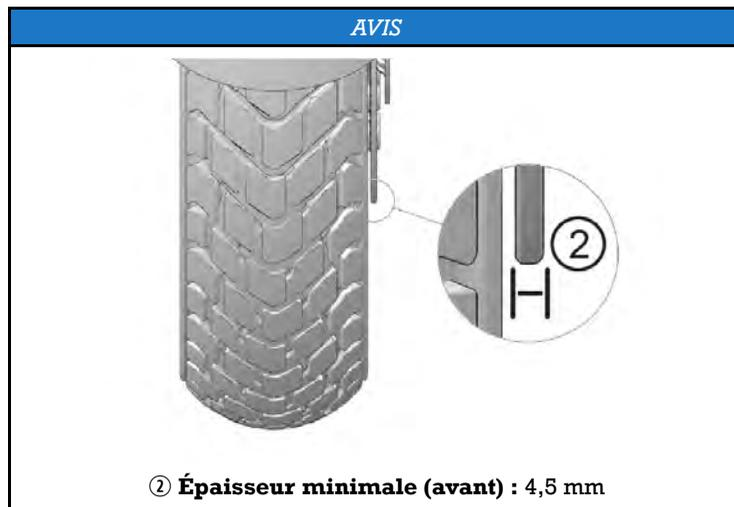

## INSPECTION DE LA COURONNE D'IMPULSIONS/DU CAPTEUR DU SYSTÈME DE FREINAGE ANTIBLOCAGE (ABS) (LE CAS ÉCHÉANT)

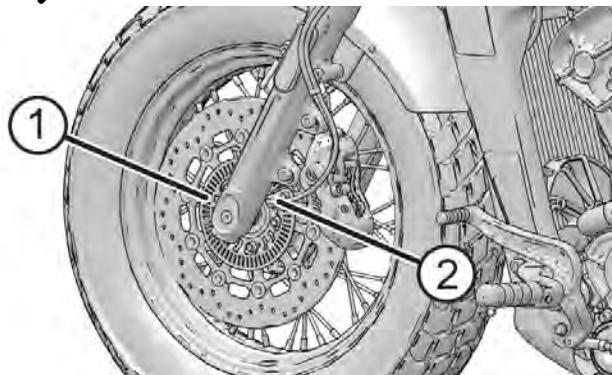

1. Vérifiez visuellement la présence de dents endommagées sur les couronnes d'impulsions d'ABS avant et arrière ①. Vérifiez la présence d'entailles et de bosses à la surface des dents. Les rebords des dents doivent avoir une apparence uniforme. Si une couronne d'impulsions est endommagée, consultez votre concessionnaire pour la faire remplacer le plus tôt possible.
2. Vérifiez si des débris adhèrent à l'extrémité des capteurs de vitesse de la roue ②. En cas de contamination ou si une vérification visuelle est impossible, glissez un chiffon mince sur la surface du capteur entre le capteur et la couronne d'impulsions pour enlever tous les débris potentiels.

## BOUGIES

Consultez votre concessionnaire pour les inspections et le remplacement des bougies aux intervalles spécifiés dans le tableau d'entretien périodique.

SPÉCIFICATIONS DES BOUGIES	
Type de bougie	NGK MR7F
Écartement des bougies	0,80 mm (0,030 po)
Couple de serrage de bougie	10 N·m (7,5 lb·pi)

### INSPECTION DES ROUES

Vérifiez la présence de fissures ou de dommages sur les deux roues et remplacez les roues endommagées sans tarder. N'utilisez pas la motocyclette si les roues sont endommagées ou fissurées. Consultez le *Manuel d'entretien INDIAN MOTORCYCLE* ou un concessionnaire INDIAN MOTORCYCLE agréé, ou tout autre concessionnaire compétent.

### ALIGNEMENT DES ROUES

Inspectez l'alignement de la roue arrière à intervalles d'entretien réguliers, chaque fois que la roue arrière est retirée et quand la courroie d'entraînement est ajustée. Veuillez consulter votre concessionnaire pour cet entretien.

### INSTALLATION DE LA ROUE AVANT

Si la roue avant est retirée pour une raison quelconque, elle doit être réinstallée dans le bon sens de rotation.

Nettoyez tous les composants de roue avant l'installation. Appliquez une couche légère de graisse tout usage sur l'essieu et les deux entretoises.

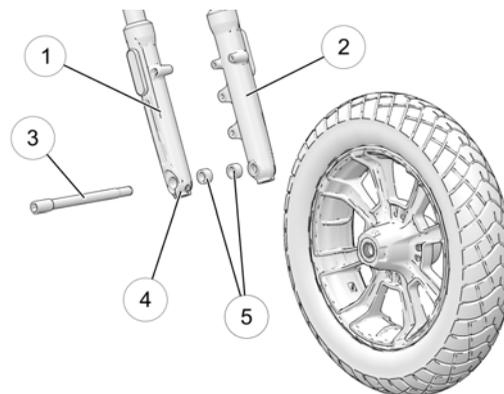

- ① Tube du côté droit de la fourche
- ② Tube du côté gauche de la fourche
- ③ Boulon d'essieu 70 N·m (52 lb·pi)
- ④ Boulon de pincement 24,4 à 25,7 N·m (18 à 19 lb·pi)
- ⑤ Entretoises de roue

## PNEUS

### AVERTISSEMENT

La conduite de la motocyclette avec des pneus inappropriés, une pression des pneus inappropriée ou des pneus trop usés peut causer une perte de contrôle ou un accident. Le sous-gonflage peut faire surchauffer un pneu et entraîner une défaillance de ce dernier. N'utilisez que des pneus approuvés par Indian pour le modèle de la motocyclette. Consultez votre concessionnaire.

L'utilisation d'un pneu avant et arrière non recommandé ou dépareillé peut entraîner une diminution de la performance de conduite et de la stabilité, ce qui peut entraîner une réduction du contrôle de la motocyclette. Maintenez toujours la bonne pression des pneus recommandée dans le manuel d'utilisation et sur les étiquettes de sécurité.

## REMPACEMENT DU PNEU

Les pneus, les jantes, les chambres à air et les soupapes à air doivent être correctement adaptés aux jantes de roue. Utilisez seulement des pneus de dimensions appropriées avec des limites de charge identiques ou supérieures. Les pneus recommandés par INDIAN MOTORCYCLE fournissent un dégagement approprié entre les ailes, le bras oscillant, les courroies d'entraînement et d'autres composants. Consultez la section Spécifications pour les détails.

Sur les modèles équipés de chambres à air, celles-ci doivent être remplacées par des chambres à air neuves lorsque les pneus sont remplacés. Utilisez seulement les chambres à air de la bonne taille.

### AVERTISSEMENT

Des pneus, jantes et soupapes à air dépareillés peuvent causer des dommages au talon pendant le montage ou le détachement du pneu de la jante et occasionner une défaillance du pneu.

## ÉTAT DES PNEUS

Vérifiez si les parois, la surface de contact avec la chaussée et la bande de roulement des pneus présentent des coupures, des perforations et des fissures. Remplacez les pneus endommagés immédiatement. Consultez le *Manuel d'entretien INDIAN MOTORCYCLE* ou un concessionnaire INDIAN MOTORCYCLE agréé, ou tout autre concessionnaire compétent.

## PROFONDEUR DE SCULPTURE DE PNEU

Remplacez tout pneu ayant une profondeur de sculpture inférieure à 1,6 mm (1/16 po).

Les indicateurs d'usure de sculpture de pneu sont situés à trois endroits au moins sur la circonférence de la bande de roulement et deviennent visibles lorsque la profondeur de sculpture atteint environ 1,6 mm (1/16 po). Les indicateurs d'usure apparaissent sur une partie pleine de la bande de roulement.

Vous pouvez aussi utiliser une jauge de profondeur ou une règle de précision pour mesurer la profondeur au centre de la bande de roulement des pneus avant et arrière.

### PRESSION DES PNEUS

Vérifiez toujours la pression des pneus et réglez-la lorsque les pneus sont froids. Ne réglez pas la pression des pneus immédiatement après avoir roulé. Pour vérifier la pression, attendez au moins trois heures après la conduite. Si la pression est contrôlée et réglée lorsque les pneus sont chauds, la pression baissera au fur et à mesure que les pneus refroidissent et entraînera un sous-gonflage.

Modifiez la pression des pneus tel que recommandé en fonction du poids total de ce que vous avez l'intention de transporter (consultez le tableau ci-dessous). Pour obtenir de l'information supplémentaire, consultez l'étiquette des données de fabrication se trouvant sur le tube oblique avant du châssis. Consultez la page 20.



#### AVERTISSEMENT

Ne dépassez pas la pression de gonflage maximale recommandée pour appuyer le talon. Le pneu ou la jante pourrait s'endommager.



**PRESSION DES PNEUS**

EMPLACEMENT	DIMENSION	MARQUE	TYPE	PRESSION D'AIR RECOMMANDÉE	
				CHARGES JUSQU'À 91 kg (200 lb)	CHARGES JUSQU'À LA CAPACITÉ DE CHARGE MAXIMALE DU VÉHICULE
<b>Scout Bobber et Scout Bobber Twenty</b>					
Avant	130/90B16 67H	Pirelli	MT60RS	248 kPa (36 lb/po <sup>2</sup> )	248 kPa (36 lb/po <sup>2</sup> )
Arrière	150/80B16 77H	Pirelli	MT60RS	276 kPa (40 lb/po <sup>2</sup> )	276 kPa (40 lb/po <sup>2</sup> )
<b>Scout Bobber Sixty (Amérique du Nord)</b>					
Avant	130/90-16 72H	Kenda	K673F	248 kPa (36 lb/po <sup>2</sup> )	248 kPa (36 lb/po <sup>2</sup> )
Arrière	150/80-16 71H	Kenda	K673	276 kPa (40 lb/po <sup>2</sup> )	276 kPa (40 lb/po <sup>2</sup> )
<b>Scout Bobber Sixty (autre que l'Amérique du Nord)</b>					
Avant	130/90B16 67H	Pirelli	Night Dragon	248 kPa (36 lb/po <sup>2</sup> )	248 kPa (36 lb/po <sup>2</sup> )
Arrière	150/80B16 77H	Pirelli	Night Dragon	276 kPa (40 lb/po <sup>2</sup> )	276 kPa (40 lb/po <sup>2</sup> )

### RETRAIT DE LA SELLE – SCOUT BOBBER ET BOBBER SIXTY

#### CONSEIL

Procédez avec soin pour éviter tout contact avec le réservoir de carburant lors du retrait de la selle.

1. Saisissez le rebord avant de la selle et tirez vers le haut brusquement pour détacher du pivot de montage ① l'œillet qui se trouve à la base de la selle.

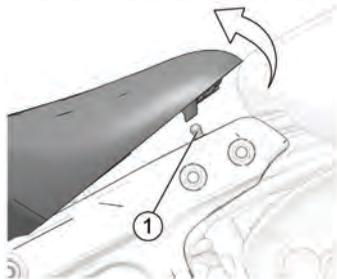

2. Soulevez la selle pour dégager la base de la selle du cadre arrière.
3. Pour réinstaller la selle, assurez-vous que les languettes sur la base de la selle s'engagent complètement sur la section de cadre arrière, puis poussez fermement vers le bas sur le bord avant de la selle pour fixer le pivot de montage sur l'œillet de la base de la selle.

#### ⚠ AVERTISSEMENT

Si la selle n'est pas alignée dans une position bien droite, l'œillet n'est pas engagé sur le pivot de montage. Assurez-vous que l'œillet est entièrement engagé sur le pivot de montage avant de conduire la motocyclette.

## RETRAIT DE LA SELLE – SCOUT BOBBER 20

### CONSEIL

Procédez avec soin pour éviter tout contact avec le réservoir de carburant lors du retrait de la selle.

1. Retirez les deux boulons ① fixant la selle au cadre de selle à l'aide de l'outil universel inclus.
2. Retirez les quatre boulons ② fixant le cadre de selle à la moto.
3. Pour accéder à la batterie, retirez les deux boulons ③ fixant le couvercle à la moto.

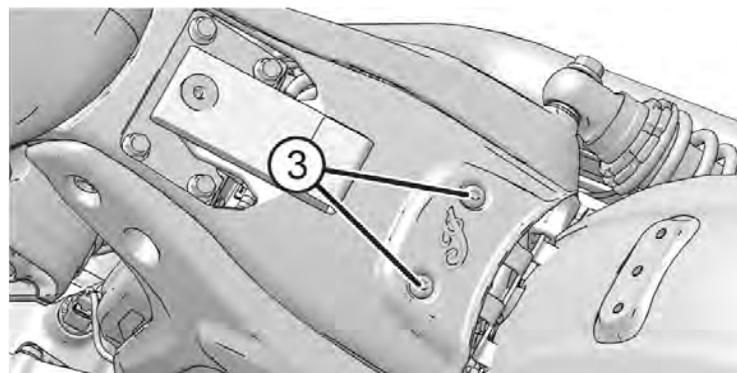
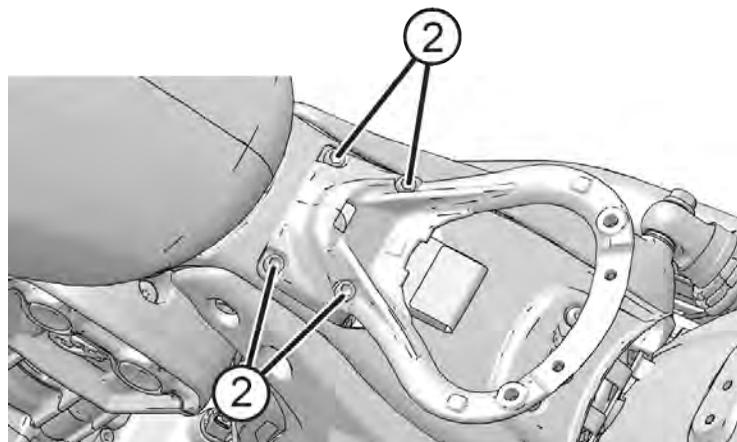

### INSPECTION DE L'ORIENTATION DU PHARE

En position de feu de croisement, la ligne de coupure horizontale du faisceau lumineux ① devrait être 10 cm (4 po) plus basse que le centre de l'ampoule du phare et centrée directement devant à 10 m (32 pi 10 po).

1. Vérifiez que la pression des pneus respecte les spécifications. Consultez la section Pression des pneus pour les détails.
2. Vérifiez si la hauteur de conduite au niveau de la suspension arrière (précharge) est conforme aux spécifications. Consultez la section Inspection de la précharge de l'amortisseur arrière (hauteur de conduite) pour les détails.
3. Positionnez la motocyclette sur une surface de niveau et avec le phare à environ 10 m (32 pi 10 po) d'un mur.
4. Lorsque le conducteur et le passager (le cas échéant) sont montés sur la motocyclette, placez-la en position verticale.
5. Faites démarrer le moteur et allumez le phare en mode de feu de croisement. Observez la zone lumineuse créée par le faisceau projeté sur le mur.
6. Effectuez les réglages requis pour l'orientation du phare.

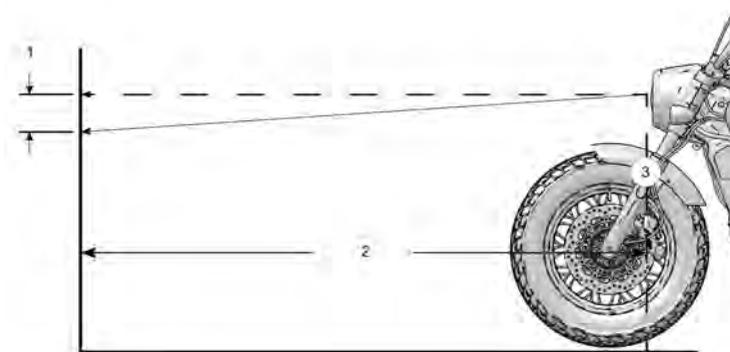

NUMÉRO	DESCRIPTION
①	10 cm (4 po) à la partie supérieure de la ligne de coupure du faisceau
②	Distance de mesure = 10 m (32 pi 10 po)
③	Centre du phare

## RÉGLAGE DE L'ORIENTATION DU PHARE

1. Pour régler le phare verticalement, desserrez la fixation de montage du boîtier ① et pivotez le boîtier vers le haut ou vers le bas. Serrez la fixation.

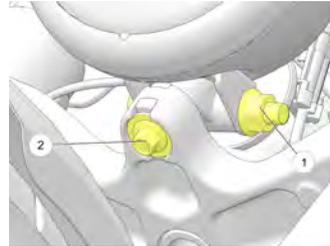

COUPLE : 47,5 N·m (35 lb·pi)

2. Pour régler le phare horizontalement, desserrez le boulon de fixation du phare ② et pivotez le phare vers la gauche ou la droite. Serrez le boulon.

COUPLE : 24,4 N·m (18 lb·pi)

## REPLACEMENT DE L'AMPOULE DU PHARE

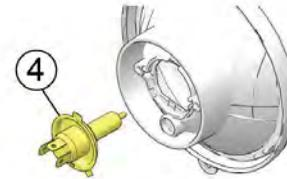
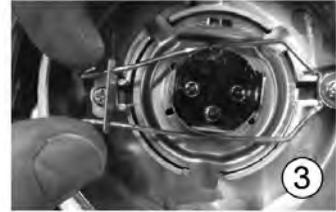
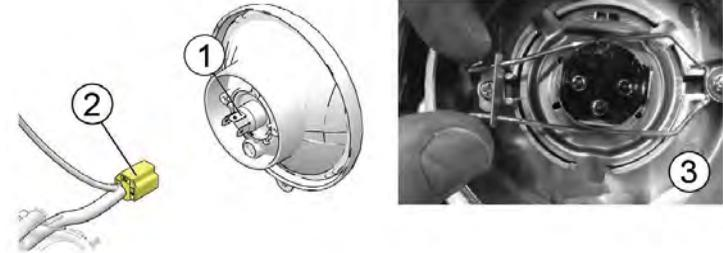

1. L'ampoule du phare ① peut être remplacée et retirée à partir de l'arrière du boîtier de phare sans nécessiter le démontage du phare.
2. Déconnectez le faisceau de fils ②.
3. Retirez la gaine en caoutchouc de la partie arrière du phare.

## ENTRETIEN

4. Serrez le dispositif de retenue de l'ampoule ③ et déplacez-le à l'écart de l'ampoule. Retirez l'ampoule.

### CONSEIL

Ne touchez pas à une ampoule à halogène avec vos doigts. L'huile de la peau laisse un résidu qui peut causer un point chaud et réduire la durée utile de l'ampoule. Si vous touchez à l'ampoule, nettoyez-la à fond avec de l'alcool dénaturé.

5. Installez la nouvelle ampoule ④ et fixez le dispositif de retenue.
6. Réinstallez la gaine en caoutchouc et assurez-vous qu'elle procure une étanchéité autour de l'ampoule et du phare.
7. Connectez le faisceau de fils.

## BATTERIE

La batterie de la motocyclette est une batterie scellée qui n'exige aucun entretien. Ne retirez pas le capuchon de la batterie pour quelque raison que ce soit. Gardez les raccords de batterie propres et bien serrés en tout temps.

### AVERTISSEMENT

L'électrolyte de la batterie est toxique. Il contient de l'acide sulfurique. Tout contact avec la peau, les yeux ou les vêtements peut causer de graves brûlures.

**Externe** : Rincez à grande eau.

**Interne** : Buvez de grandes quantités d'eau ou de lait. Buvez ensuite du lait de magnésie, un œuf battu ou de l'huile végétale. Appelez un médecin immédiatement.

**Yeux** : Rincez à grande eau pendant 15 minutes et demandez rapidement des soins médicaux.

Les batteries pourraient produire des gaz explosifs.

- Éloignez-en les étincelles, les flammes, les cigarettes, etc.
- Ventilez lors de la charge ou de l'utilisation de la batterie dans un endroit clos.
- Protégez toujours les yeux lors du travail à proximité des batteries.
- GARDEZ HORS DE LA PORTÉE DES ENFANTS.

## RETRAIT DE LA BATTERIE

### AVERTISSEMENT

Un mauvais raccordement ou débranchement des câbles de batterie peut mener à une explosion et entraîner des blessures graves ou la mort. Lors du retrait de la batterie, débranchez toujours le câble négatif (noir) en premier. Lors de la remise en place de la batterie, branchez toujours le câble négatif (noir) en dernier.

## INSTALLATION DE LA BATTERIE

### ⚠ AVERTISSEMENT

Un mauvais raccordement ou débranchement des câbles de batterie peut mener à une explosion et entraîner des blessures graves ou la mort. Lors du retrait de la batterie, débranchez toujours le câble négatif (noir) en premier. Lors de la remise en place de la batterie, branchez toujours le câble négatif (noir) en dernier.

### AVIS

Ne retirez pas les câbles de batterie pendant que le moteur est en marche. Ceci pourrait endommager le module de commande électronique (ECM). Veillez particulièrement à ne pas inverser les fils de la batterie lors de l'installation de celle-ci. L'ECM sera immédiatement endommagé si une alimentation inverse y est appliquée.

1. Retirez la selle. Consultez la section Retrait/installation de la selle pour les détails.
2. Retirez la boîte à fusibles du cadre de la motocyclette. Soyez prudent pour ne pas détacher ou étirer des câbles. Consultez la page 122. Pliez les câbles sur le côté arrière droit de la motocyclette.
3. Déposez la sangle de retenue de la batterie. **Outil** : Cliquet de 13 mm
4. Enlevez le câble de la batterie négatif (-) ① de la borne de batterie. Positionnez le puits du câble de manière à ce qu'il soit dégagé de la borne. **Outil** : Clé de 10 mm

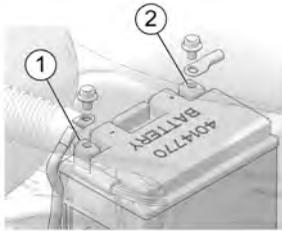

5. Retirez le couvercle en caoutchouc du câble positif (+) de la batterie et retirez le câble ② de la borne. Positionnez le puits du câble de manière à ce qu'il soit dégagé de la borne.
6. Inclinez la batterie légèrement vers l'arrière puis levez-la et éloignez-la de la motocyclette.

1. Vérifiez le boîtier de la batterie pour rechercher des dommages. Assurez-vous que les coussinets sont en bon état et placés à l'emplacement approprié.
2. Assurez-vous que les extrémités des câbles et les bornes de batterie sont propres. Appliquez une mince couche de graisse diélectrique sur les fils des boulons des bornes.
3. Positionnez avec précaution la batterie dans le boîtier de batterie en plaçant la borne négative (-) vers l'avant de la motocyclette.

## ENTRETIEN

- Assurez-vous que le câble positif (+) est acheminé horizontalement et perpendiculairement au côté long de la batterie. Connectez le câble positif (+) sur la borne positive (+) de batterie. Réinstallez le couvercle de protection en caoutchouc sur le dessus de la borne positive de la batterie.

COUPLE : 5 N·m (45 lb·po)

- Installez le câble négatif (-) de la masse en dernier.

COUPLE : 5 N·m (45 lb·po)

- Réinstallez la sangle de retenue de la batterie.

COUPLE : 10,8 N·m (96 lb·po)

- Réinstallez la selle en place. Consultez la section Retrait/ installation de la selle pour les instructions.

## CHARGE DE LA BATTERIE

Si vous ne prévoyez pas utiliser votre motocyclette pendant une période de quatre (4) semaines ou plus, il faut brancher un chargeur d'entretien à la batterie. Vous pouvez acheter un chargeur d'entretien auprès de votre concessionnaire INDIAN MOTORCYCLE agréé ou tout autre concessionnaire qualifié.

La prise de charge de batterie/d'équipement chauffant ① se trouve derrière le couvercle du contacteur d'allumage.

### ⚠ ATTENTION

Attendez que les composants du moteur aient refroidi avant de manipuler la prise d'équipement afin d'éviter les brûlures.

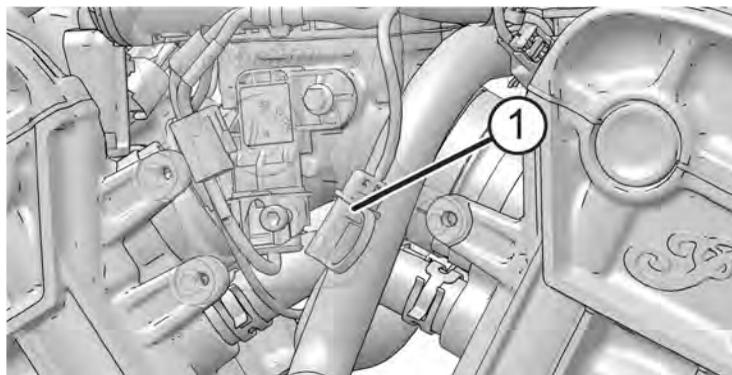



1. Suivez les directives du fabricant du chargeur et utilisez un chargeur de batterie conçu pour recharger les batteries de 12 V. Le chargeur doit présenter un régime de charge maximum de 1,8 A. Rechargez la batterie pendant environ dix heures à un régime de 1,8 A. Si vous utilisez un chargeur à régime lent, la batterie mettra plus de temps à se recharger.
2. Après avoir chargé la batterie, attendez d'une à deux heures avant de vérifier l'état de charge avec un voltmètre à courant continu. La charge doit s'élever à au moins 12,5 V c.c. Répétez la procédure de recharge si la charge est inférieure à 12,5 V c.c. Remplacez la batterie si elle n'atteint pas 12,5 V après la deuxième charge.

## CHARGE ET ENTRETIEN DE LA BATTERIE

### IMPORTANT

Lisez et observez les mesures de sécurité indiquées sur la batterie ainsi que les procédures de charge appropriées indiquées dans le manuel d'utilisation.

## RECOMMANDATIONS SUR LE CHARGEUR DE BATTERIE AGM

Indian Motorcycle recommande d'utiliser un chargeur de batterie AGM BatteryMINDER® 2012 – 2 A (n° de pièce 2830438) pour charger et maintenir la charge des batteries AGM. Vous pouvez vous procurer le chargeur sur le site Web des Pièces, vêtements et accessoires Polaris.

Les batteries qui se déchargent à moins de 12,5 V risquent de présenter de sulfatation, un état qui favorise l'accumulation de cristaux de sulfate de plomb dans la batterie qui réduisent considérablement le rendement de la batterie. Les chargeurs de batterie AGM sont conçus spécifiquement pour charger les batteries AGM et font usage d'impulsions de haute fréquence qui inversent partiellement la sulfatation.

### IMPORTANT

L'utilisation de chargeurs de batterie autres qu'AGM peut entraîner l'affichage de messages de défaillance erronés, comme « batterie introuvable » ou « élément de batterie ouvert ». Veuillez vous assurer d'utiliser le chargeur de batterie AGM recommandé pour charger les batteries de type AGM.

## RECOMMANDATIONS SUR LA CHARGE DE BATTERIE AGM – CHARGE FAIBLE

La tension nominale des batteries Indian Motorcycle à pleine charge est de 12,8 V. La batterie se décharge d'elle-même lorsqu'elle est débranchée de la motocyclette et se recharge plus rapidement lorsqu'elle est connectée. Si la tension de la batterie chute sous 12,5 V, la batterie doit être chargée immédiatement avec le chargeur de batterie recommandé.

Les batteries qui ne sont pas connectées à un véhicule doivent être inspectées tous les deux à trois mois. La batterie doit être chargée si sa tension est inférieure à 12,5 V.

Utilisez toujours le chargeur de batterie automatique recommandé, et attendez la fin du cycle de charge avant de débrancher le chargeur.

### **RECOMMANDATIONS SUR LA CHARGE DE BATTERIE AGM – FORTEMENT DÉCHARGÉE (SOUS 3 V)**

Les batteries AGM déchargées à une tension inférieure à 3 V peuvent ne pas être reconnues par le chargeur de batterie automatique recommandé. (La tension de seuil reconnue par d'autres chargeurs de batterie peut être aussi élevée que 10,5 V). Il arrive souvent que les batteries fortement déchargées puissent être rétablies en les branchant à une batterie pleine charge pour « relancer » une batterie faible. Pour rétablir une batterie fortement déchargée, veuillez suivre les étapes ci-dessous.

1. Branchez avec soin les bornes positives des deux batteries, puis les bornes négatives au moyen de fils volants.
2. Branchez le chargeur de batterie recommandé à la batterie faible, puis lancez la séquence de charge.



#### **AVERTISSEMENT**

Assurez-vous toujours que les câbles positifs sont connectés aux bornes positives avant de mettre sous tension le chargeur. L'inversion des polarités pour la recharge peut endommager les composants électriques et causer des blessures. Veillez à ce que les pinces des câbles de la batterie n'entrent pas en contact.

3. Après le début de la séquence de charge, débranchez la batterie pleine charge. Débranchez toujours le câble de la borne positive de la batterie pleine charge en premier, puis celui de la borne positive de la batterie faible, suivi du câble de la borne négative de la batterie faible et du câble de la borne négative de la batterie pleine charge.
4. Chargez ensuite les deux batteries jusqu'à pleine charge. Le tableau ci-dessous indique le temps de charge approximatif des batteries fortement déchargées. Utilisez toujours le chargeur de batterie automatique recommandé, et attendez la fin du cycle de charge avant de débrancher le chargeur. Le chargeur de batterie automatique recommandé indiquera à l'affichage que la batterie est bien complètement chargée.

**TABLEAU DE RECOMMANDATIONS SUR LA CHARGE DE BATTERIE AGM**

<b>ÉTAT DE CHARGE</b>	<b>TENSION (C.C.)</b>	<b>ACTION</b>	<b>TEMPS DE CHARGE RECOMMANDÉ*</b>
100 %	12,8 à 13,2 V	Aucun	Aucun
75 à 100 %	12,6 à 12,8 V	Peut nécessiter une légère charge; si aucune charge n'est effectuée, vérifiez sous quatre semaines.	Deux à quatre heures
50 à 75 %	12,3 à 12,6 V	Nécessite une charge	Quatre à six heures
25 à 50 %	12,0 à 12,3 V	Nécessite une charge	Six à huit heures
0 à 25 %	12,0 V ou moins	Nécessite une charge	Au moins huit heures
* En supposant un courant constant de 2 A			

### CONSEILS SUR L'ENTRETIEN DES BATTERIES AGM

1. Si la motocyclette n'est pas utilisée pendant plus de deux semaines, il est recommandé de maintenir la tension de la batterie AGM avec le chargeur BatteryMINDER 2012 (n° de pièce 2830438).
2. Pour prolonger la durée utile de la batterie, il est recommandé de retirer la batterie du véhicule lorsque ce dernier doit être entreposé pendant plus d'UN mois. Pour maximiser la durée utile des batteries entreposées, ces dernières doivent être conservées dans un endroit frais et sec. Les batteries se déchargent d'elles-mêmes plus rapidement lorsqu'elles sont entreposées à des températures extrêmes. La tension des batteries entreposées doit être maintenue en utilisant le chargeur de batterie recommandé.
3. Les batteries se déchargent d'elles-mêmes plus rapidement lorsqu'elles sont souillées. Un nettoyage périodique des bornes de batterie au moyen d'une brosse pour borne contribue à maximiser la durée utile de la batterie. Lavez les bornes avec une solution d'une cuillère à soupe de bicarbonate de soude dans une tasse d'eau. Rincez bien à l'eau du robinet et séchez avec des chiffons d'atelier propres. Enduisez les bornes de graisse diélectrique ou de vaseline.
4. Les raccordements de la batterie doivent être serrés au couple prescrit lors de l'installation. Cela réduira la chute de tension et garantira une connexion solide entre le régulateur/redresseur et la batterie.

### MESURES DE SÉCURITÉ ÉLECTRIQUE

Prenez connaissance des mesures de sécurité suivantes concernant le système électrique, afin d'éviter de perturber les signaux électriques et une panne de système probable.

- Vous DEVEZ utiliser SEULEMENT des pièces et accessoires INDIAN MOTORCYCLE d'origine conçus pour votre modèle et suivre les directives fournies.
- UTILISEZ la prise d'alimentation accessoire fournie (le cas échéant).
- Vous NE DEVEZ PAS abouter ou couper des fils.
- Vous NE DEVEZ PAS utiliser le courant ou la masse sur la motocyclette à moins d'indication contraire dans les directives d'INDIAN MOTORCYCLE fournies avec la trousse.
- Vous NE DEVEZ PAS effectuer un essai inversé des connecteurs électriques sur le véhicule, à moins d'indications contraires dans le *manuel d'entretien INDIAN MOTORCYCLE*.
- N'ALIMENTEZ PAS d'accessoires à partir du connecteur de diagnostic.

### REMPLACEMENT DES FUSIBLES

Le fusible principal du véhicule ① est situé dans le faisceau de fils à l'arrière de la batterie. Retirez le capuchon de fusibles pour vérifier ou remplacer ce fusible. Sur les modèles ABS, il existe un fusible ABS supplémentaire situé près du fusible principal du véhicule.

## AVIS

Utilisez les fusibles du calibre recommandé pour éviter d'endommager le système électrique.

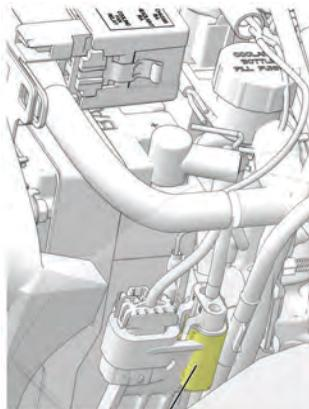

①

La boîte à fusibles de série se trouve sous la selle. La boîte à fusibles abrite tous les fusibles d'utilisation standard ainsi que les disjoncteurs automatiques. L'application et la taille des fusibles sont fournies sur une étiquette apposée sur le couvercle de la boîte à fusibles.

1. Retirez la selle. Consultez la section Retrait/installation de la selle pour les détails.
2. Appuyez sur la languette de déclenchement de la boîte à fusibles ② vers l'intérieur et glissez la boîte à fusibles vers l'arrière pour la retirer du support. Soyez prudent pour ne pas détacher ou étirer les câbles.
3. Éloignez les attaches de couvercle ③ en les pliant légèrement pour retirer le couvercle.

## CONSEIL

Utilisez l'arrache fusible fourni dans la trousse à outils pour enlever le fusible.

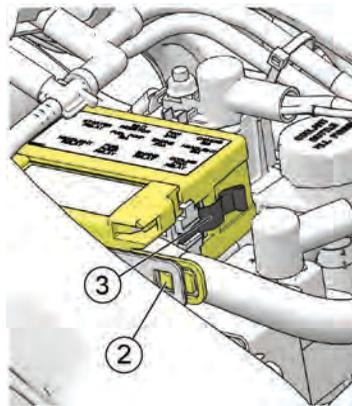

- Après le remplacement d'un fusible, réinstallez le couvercle de la boîte à fusibles.
- Réinstallez la boîte à fusibles dans le support. Assurez-vous que les languettes de déclenchement sont engagées.
- Réinstallez la selle en place.

Une boîte à fusibles satellite ① contenant la bobine avant/arrière et les fusibles d'éclairage arrière est fixée sur le support de la bouteille de refroidissement sous la selle. Retirez le capuchon de fusibles pour vérifier ou remplacer les fusibles.

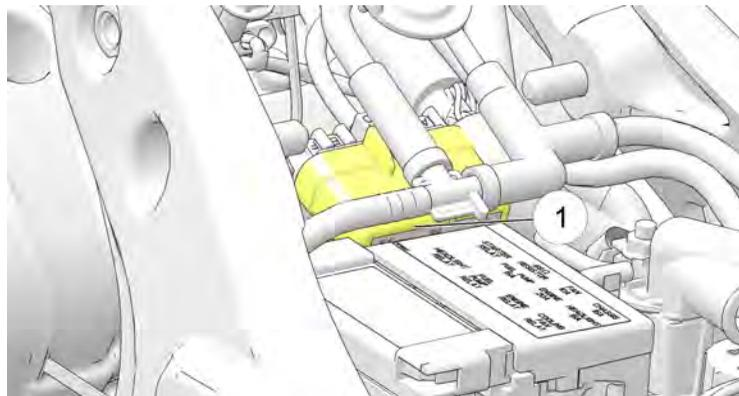

## INSPECTION DU SYSTÈME D'ÉCHAPPEMENT

Vérifiez si le système d'échappement présente des taches attribuables à une fuite de gaz d'échappement. Remplacez les joints de collecteur d'échappement endommagés ou qui fuient. Vérifiez toutes les fixations du système d'échappement. Serrez les colliers de serrage et les fixations desserrés. Ne serrez pas excessivement. Consultez le *Manuel d'entretien INDIAN MOTORCYCLE* ou un concessionnaire INDIAN MOTORCYCLE agréé, ou tout autre concessionnaire compétent.

## SOULÈVEMENT DE LA MOTOCYCLETTE

### AVERTISSEMENT

En cas de basculement ou de chute de la motocyclette, vous pourriez vous blesser gravement ou mortellement. Lorsque vous soulevez la motocyclette ou la mettez sur sa béquille, assurez-vous qu'elle ne peut pas basculer ou tomber.

Certaines procédures nécessitent le levage de la motocyclette pour enlever le poids sur le composant à vérifier. Levez la motocyclette en la plaçant sur une plate-forme ou un mécanisme de levage plat et stable posé sur une surface plane et solide et en la soutenant sous le carter moteur. La plate-forme devrait mesurer 30 cm<sup>2</sup> (12 po<sup>2</sup>) minimum. NE tentez PAS de lever la motocyclette sans utiliser l'équipement approprié. Attachez toujours la motocyclette correctement avant de la lever pour qu'elle ne pivote pas ou qu'elle tombe pendant le levage.

---

## ESSAI DE CONDUITE

Avant d'utiliser régulièrement la motocyclette, effectuez un essai de conduite dans un endroit sécuritaire. Portez une attention particulière à l'ajustement et au fonctionnement appropriés de tous les composants ayant fait l'objet d'un entretien.

Effectuez sans délai les corrections ou réglages supplémentaires requis pour garantir un rendement sécuritaire, fiable et agréable de votre véhicule.

## INSPECTION DES FIXATIONS

1. Vérifiez si toutes les fixations du châssis et du moteur de la motocyclette sont desserrées, endommagées ou manquantes. Serrez les fixations desserrées au couple approprié. Consultez le *Manuel d'entretien INDIAN MOTORCYCLE* ou un concessionnaire INDIAN MOTORCYCLE agréé, ou tout autre concessionnaire compétent.
2. Remplacez toujours les fixations faussées, endommagées ou cassées avant la conduite. Utilisez des fixations d'origine INDIAN MOTORCYCLE d'une dimension et d'une résistance identiques.

## COUPLES DE SERRAGE DES FIXATIONS

Certaines procédures et certains couples de fixation ne sont pas répertoriés dans ce manuel. Consultez le *Manuel d'entretien INDIAN MOTORCYCLE* ou un concessionnaire INDIAN MOTORCYCLE agréé, ou tout autre concessionnaire compétent.

### DÉPANNAGE

Pour votre sécurité, n'effectuez aucune inspection ou réparation qui n'est pas complètement décrite dans ce manuel d'utilisation. Communiquez avec un concessionnaire agréé pour un entretien si vous ne pouvez pas déterminer la cause d'un problème ou si l'inspection ou la réparation dépasse vos connaissances en mécanique ou les capacités de vos outils. N'effectuez aucune inspection ou réparation pendant que le moteur tourne.

### LE MOTEUR TOURNE, MAIS NE DÉMARRE PAS.

CAUSE POSSIBLE	SOLUTION/MESURE ÉVENTUELLE À PRENDRE
Carburant bas	Vérifiez le niveau de carburant.
La pompe à carburant ne fonctionne pas.	Placez le commutateur de marche/arrêt du moteur en position MARCHE. Mettez la clé de contact en position MARCHE. La pompe à carburant devrait fonctionner momentanément et ensuite arrêter. Vérifiez la pompe à carburant et le disjoncteur du circuit d'allumage. Consultez la page 122.
La tension de la batterie est trop basse.	Chargez complètement la batterie. Consultez la section Charge de la batterie pour les détails.
Bougie(s) encrassée(s)	Veillez consulter votre concessionnaire.
Compression basse	Veillez consulter votre concessionnaire pour un essai de compression du moteur.
Les deux fusibles avant et arrière de la bobine d'allumage sont endommagés ou coupés.	Dans la boîte à fusibles satellite, vérifiez si les fusibles de la bobine d'allumage sont intacts. Consultez la page 122.

### LE MOTEUR DU DÉMARREUR CLIQUE, NE TOURNE PAS OU TOURNE LENTEMENT.

CAUSE POSSIBLE	SOLUTION/MESURE ÉVENTUELLE À PRENDRE
Le commutateur de marche/arrêt du moteur est en position ARRÊT.	Placez le commutateur en position MARCHE.
Batterie déchargée	Chargez complètement la batterie. Consultez la section Charge de la batterie pour les détails.



CAUSE POSSIBLE	SOLUTION/MESURE ÉVENTUELLE À PRENDRE
Câbles de batterie lâches ou corrodés	Inspectez les câbles de batterie.
La boîte de vitesses est en prise.	Mettez la boîte de vitesses au point mort ou tirez le levier d'embrayage vers l'intérieur pour désengager l'embrayage. Consultez la page 65.

## LE MOTEUR DÉMARRE, MAIS CONNAÎT DES RATÉS OU TOURNE MAL.

### CONSEIL

ARRÊTEZ le moteur avant de vérifier les composants suivants.

CAUSE POSSIBLE	SOLUTION/MESURE ÉVENTUELLE À PRENDRE
Batterie déchargée	Chargez complètement la batterie. Consultez la section Charge de la batterie pour les détails.
Câbles de batterie lâches ou corrodés	Vérifiez les câbles de batterie et les raccordements.
Bougie(s) encrassée(s)	Veillez consulter votre concessionnaire.
Carburant contaminé	Vérifiez la présence d'eau ou de contamination dans le carburant. Veillez consulter votre concessionnaire.
Niveau d'huile moteur incorrect ou mauvais type d'huile	Vérifiez le niveau et la qualité de l'huile. Consultez la page 52.
Fils de bobine d'allumage lâches, brisés ou court-circuités	Vérifiez les fils primaires de bobine. Veillez consulter votre concessionnaire.
Admission d'air restreinte	Inspectez le filtre à air. Consultez la section Filtre à air pour les détails.
Fuites d'admission	Vérifiez la boîte à vent, les tuyaux de reniflard de carter, le corps de papillon et les joints de la coiffe d'admission.
Le fusible de la bobine d'allumage est endommagé ou coupé.	Dans la boîte à fusibles satellite, vérifiez si les deux fusibles de bobine d'allumage sont intacts. Consultez la page 122.

### DIFFICULTÉS À EMBRAYER OU À TROUVER LE POINT MORT

CAUSE POSSIBLE	SOLUTION/MESURE ÉVENTUELLE À PRENDRE
Embrayage endommagé	Remplacez l'embrayage.
Câble d'embrayage réglé incorrectement	Veillez consulter votre concessionnaire pour l'inspection et l'ajustement.
Tringlerie de changement de vitesse réglée incorrectement	Veillez consulter votre concessionnaire pour l'inspection et l'ajustement.
Huile incorrecte ou souillée	Remplacez l'huile par une huile recommandée.

### SURCHAUFFE DU MOTEUR

CAUSE POSSIBLE	SOLUTION/MESURE ÉVENTUELLE À PRENDRE
Débris dans la grille du radiateur	Vérifiez et nettoyez la grille.
Radiateur obstrué	Utilisez un tuyau d'arrosage pour enlever tous les débris sur les ailettes de radiateur. N'utilisez PAS un nettoyeur haute pression qui risque d'endommager les ailettes de radiateur.
Ventilateur bloqué	Inspectez le ventilateur et retirez tous les débris.
Le ventilateur ne fonctionne pas.	Veillez consulter votre concessionnaire.
Niveau de liquide de refroidissement bas	Laissez le moteur se refroidir avant de vérifier le niveau du liquide de refroidissement. Consultez la page 81.
Air dans le système de refroidissement	Veillez consulter votre concessionnaire.

## RÉGIME DE CHARGE DE BATTERIE BAS OU DÉCHARGE DE BATTERIE

CAUSE POSSIBLE	SOLUTION/MESURE ÉVENTUELLE À PRENDRE
Raccord de circuit de charge lâche ou corrodé	Vérifiez et nettoyez les connexions des câbles de la batterie. Vérifiez et nettoyez les connexions du circuit de charge. Veuillez consulter votre concessionnaire.
La charge accessoire dépasse le régime de charge.	Limitez le fonctionnement des accessoires quand le moteur est coupé.
Accessoire mal câblé (appel de courant)	Veuillez consulter votre concessionnaire pour faire vérifier la puissance du système de charge et l'appel de courant.

## BRUIT DE FREIN/MAUVAISE PERFORMANCE DE FREIN

### CONSEIL

Consultez votre concessionnaire si le fonctionnement des freins n'est pas rétabli après avoir effectué les inspections suivantes.

CAUSE POSSIBLE	SOLUTION/MESURE ÉVENTUELLE À PRENDRE
Poussière ou saleté sur le(s) disque(s) de frein	Nettoyez le disque. Consultez la section Inspection/nettoyage des disques de frein.
Plaquettes de frein à disque ou disque de frein usés ou disque endommagé	Inspectez les plaquettes. Consultez la section Inspection/nettoyage des disques de frein.
Niveau de liquide de frein bas ou liquide contaminé	Vérifiez le niveau/l'état du liquide. Consultez les sections Niveau de liquide de frein avant et Niveau du liquide de frein arrière.

### LE TÉMOIN DE FREINAGE ANTIBLOCCAGE RESTE ALLUMÉ OU S'ALLUME DE MANIÈRE INTERMITTENTE.

CAUSE POSSIBLE	SOLUTION/MESURE ÉVENTUELLE À PRENDRE
Fusible sauté	Vérifiez les fusibles. Consultez la page 122.
Couronne d'impulsions desserrée ou abîmée	Vérifiez si la couronne d'impulsions est lâche ou si elle a des dents ébréchées.
Débris dans les composants	Vérifiez la présence de débris sur le capteur de vitesse de la roue et la couronne d'impulsions.
Domages causés par les débris	Inspectez le capteur de vitesse de la roue pour déceler des fissures dans son boîtier.
Composants abîmés	Consultez le manuel d'entretien ou un concessionnaire agréé.

## NETTOYAGE ET ENTREPOSAGE

### PRODUITS DE NETTOYAGE

Cette section contient des conseils sur la meilleure manière de nettoyer, polir et préserver chaque surface de votre magnifique nouvelle motocyclette INDIAN. Nous vous recommandons d'utiliser nos nouveaux produits de nettoyage et de polissage et nos accessoires INDIAN MOTORCYCLE qui ont été spécialement conçus pour entretenir le mieux possible votre motocyclette INDIAN.

En plus des produits de nettoyage et de polissage recommandés dans cette section, les produits INDIAN MOTORCYCLE comprennent aussi des produits spécialisés pour :

- rehausser les moteurs noir et argent;
- nettoyer les moteurs, roues et pneus;
- enlever la poussière de freins.

Après avoir nettoyé la motocyclette, inspectez-la pour vérifier si les surfaces peintes sont endommagées. Il est nécessaire de réparer rapidement les éclats et les rayures pour prévenir la rouille.

Pour des détails sur l'entretien des surfaces au fini mat transparent, consultez la section *Entretien des surfaces au fini mat transparent*.

Pour des détails sur l'entretien des surfaces au fini lustré transparent, consultez la section *Entretien des surfaces au fini lustré transparent*.

Pour obtenir de plus amples renseignements ou des réponses à vos questions sur le nettoyage et la finition détaillée, consultez votre concessionnaire INDIAN MOTORCYCLE.

## LAVAGE DE LA MOTOCYCLETTE

### AVIS

N'utilisez pas d'eau sous pression pour laver la motocyclette. Des infiltrations d'eau peuvent endommager les roulements de roue, les étriers de frein, les maîtres-cylindres de frein, les connecteurs électriques, les roulements de la tête de direction et les joints d'étanchéité de la boîte de vitesses.

Ne dirigez aucun jet d'eau vers les admissions d'air, les sorties d'échappement, les connecteurs électriques ou les haut-parleurs du système audio.

Les composants électriques peuvent être endommagés par l'eau. Empêchez l'eau d'entrer en contact avec les connecteurs ou les composants électriques.

1. Avant le lavage, assurez-vous que les tuyaux d'échappement sont froids. Recouvrez l'extrémité de chaque tuyau au moyen d'un sac en plastique fixé au moyen d'une bande élastique. Vérifiez que les bougies, les capuchons de fil de bougie d'allumage, le bouchon de remplissage d'huile et le bouchon de réservoir de carburant sont correctement installés.
2. N'utilisez pas de nettoyeurs abrasifs.

3. Rincez à l'eau courante à basse pression pour éliminer le plus de saleté et de boue possible. Utilisez le moins d'eau possible lorsque vous lavez à proximité des ouvertures d'admission d'air ou du tuyau d'échappement. Asséchez ces composants à fond avant d'utiliser la motocyclette.
4. Nettoyez à fond les tubes de fourche avant afin de réduire les fuites et l'usure des joints d'étanchéité de la fourche.
5. Après le lavage, retirez les bandes élastiques et les sacs en plastique des tuyaux d'échappement. Démarrez le moteur et laissez-le tourner au ralenti pendant quelques minutes.
6. Assurez-vous que les freins fonctionnent correctement avant de partir en randonnée.

### ENTRETIEN DU PARE-BRISE (LE CAS ÉCHÉANT)

Nettoyez le pare-brise avec un chiffon doux et une grande quantité d'eau tiède. Asséchez-le avec un chiffon doux et propre. Éliminez les rayures mineures à l'aide d'une pâte à polir de grande qualité conçue expressément pour les surfaces en polycarbonate.

#### AVIS

Le liquide de freins et l'alcool endommageront le pare-brise de manière permanente ainsi que certains types d'enduits frein-filets. N'utilisez pas de nettoyeurs pour les vitres, d'apprêt antisalissure ou hydrofuge, ni de produits nettoyeurs à base de pétrole ou d'alcool sur le pare-brise, car ces produits peuvent endommager le pare-brise.

### ENTRETIEN DES SURFACES AU FINI LUSTRÉ TRANSPARENT

Le système de revêtement Axalta Sport et de fini d'équipement a été utilisé pour donner le fini lustré original de votre motocyclette. Ce système de revêtement offre une protection supérieure contre les éléments. Pour maximiser les avantages de ce système, utilisez le guide suivant pour l'entretien du fini lustré de votre motocyclette.

- Pendant les 30 premiers jours, lorsque le fini est encore frais, nettoyez la motocyclette uniquement par rinçage à l'eau.
- Ne cirez pas la motocyclette pendant les 60 premiers jours. Cela peut altérer le fini lustré. Après 60 jours, utilisez uniquement des cires conçues pour les nouveaux finis transparents.
- N'utilisez pas d'eau sous pression pour laver la motocyclette. Lorsque la peinture est encore fraîche, l'eau sous pression peut endommager le fini. Si l'utilisation d'un nettoyeur haute pression est inévitable, maintenez la buse d'arrosage à au moins 60 cm (24 po) de la surface de la motocyclette.
- Lavez votre motocyclette souvent, particulièrement en cas d'exposition à des environnements salins, poussiéreux, acides ou alcalins.
- Pour le nettoyage, utilisez de l'eau tiède ou froide et un chiffon doux.
- Utilisez des savons non abrasifs au pH neutre (détergents non acides et non alcalins).
- N'utilisez pas de solutions de nettoyage à base de solvant.
- N'utilisez pas de chiffon sec pour éliminer la poussière.

- N'utilisez pas de brosse à poils rigides, susceptibles de rayer la surface.
- N'effectuez pas de lavages à l'eau très chaude.
- Ne lavez pas la motocyclette lorsque la surface est chaude et évitez de laver la motocyclette en plein soleil. Les minéraux contenus dans l'eau peuvent être difficiles à faire partir une fois qu'ils ont séché sur la surface de la motocyclette.
- Ne laissez pas d'éclaboussures de carburant, d'huile moteur ou de liquide de frein sur la peinture. Retirez ces substances immédiatement en rinçant à l'eau. Utilisez un chiffon doux pour absorber tout résidu et asséchez en tamponnant.
- Pour supprimer les débris d'insectes ou le goudron routier, utilisez uniquement des produits spécifiquement conçus à cette fin. Suivez les recommandations du fabricant afin de prévenir tout dommage potentiel au fini. Poursuivez avec un lavage en recourant aux méthodes décrites dans la présente section.
- Retirez toujours la glace ou la neige à l'aide d'une brosse, ne grattez pas.
- Il est nécessaire de réparer rapidement les éclats et les rayures pour prévenir la rouille.

## ENTRETIEN DES SURFACES AU FINI MAT TRANSPARENT

Les produits à fini mat sont susceptibles d'attirer la saleté, les huiles et d'autres contaminants. Nettoyez toujours ce type de fini avec de l'eau tiède et un détergent à vaisselle doux. Utilisez une éponge douce pour frotter délicatement la surface et rincez avec de l'eau tiède propre. Pour les taches difficiles, telles que la graisse ou l'huile, utilisez un nettoyeur à base d'essence d'agrumes. Vaporisez le nettoyeur sur la surface et frottez doucement avec une éponge douce. Laissez le nettoyeur pénétrer pendant quelques minutes avant de bien rincer avec de l'eau tiède. Répétez au besoin.

### AVIS

N'utilisez jamais de cire de polissage ou une éponge dont la surface est abrasive lors du nettoyage d'une surface mate. Ces produits polissent la surface mate du fini et produisent un fini brillant. Ne nettoyez jamais des finis mats avec un nettoyeur haute pression, car ils feront pénétrer davantage les contaminants dans l'enduit lustré et peuvent endommager les étiquettes et les autocollants.

## PRÉPARATION DU LOCAL D'ENTREPOSAGE

Choisissez un endroit d'entreposage sec et bien aéré, si possible un garage ou autre bâtiment. L'endroit choisi doit avoir une surface ferme et de niveau et être suffisamment grand pour la motocyclette.



### AVERTISSEMENT

L'essence est extrêmement inflammable et explose dans certaines conditions. N'entrez pas la motocyclette dans un endroit (dans la maison ou dans le garage) où elle pourrait se trouver à proximité de flammes nues, de flammes pilotes, d'étincelles ou de moteurs électriques. Ne fumez pas dans le local d'entreposage.

Pour préserver l'état des pneus :

- La température à l'intérieur du local d'entreposage doit être relativement constante et modérée.
- Le plancher du local d'entreposage doit être exempt d'huile et d'essence.
- Il ne faut pas placer la motocyclette à proximité d'une plinthe chauffante ou d'une autre source de chaleur, ou d'un moteur électrique.

## STABILISATEUR DE CARBURANT

Ajoutez du carburant frais pour remplir le réservoir de carburant et ajoutez du stabilisateur de carburant. Ne remplissez pas trop le réservoir.

Conduisez la motocyclette ou faites démarrer et tourner le moteur pendant 15 minutes dans une zone bien ventilée pour distribuer le stabilisateur dans tout le système d'alimentation.

## PRESSIION DES PNEUS

Gonflez les pneus à la pression normale. Consultez la section Pression des pneus pour les détails.

## PROTECTION DU MOTEUR

Changez l'huile moteur. Consultez la section Vidange d'huile moteur/remplacement du filtre pour les détails.

## SYSTÈME DE REFROIDISSEMENT

Vérifiez le niveau du liquide de refroidissement et le conserver au niveau recommandé en ajoutant du liquide de refroidissement dans le vase d'expansion. Consultez la section *Inspection du niveau du liquide de refroidissement* pour les détails.

## ENTRETIEN DE LA BATTERIE

1. Enlevez la batterie. Consultez la page 116.
2. Nettoyez d'abord les bornes de batterie à l'aide d'une brosse métallique pour enlever tous les dépôts libres.
3. Lavez les bornes et les connecteurs des câbles de batterie avec une solution constituée d'un volume de bicarbonate de soude dans 16 volumes d'eau. Rincez ensuite à l'eau fraîche et essuyez.
4. Appliquez une mince couche de graisse diélectrique sur les bornes et les connecteurs des câbles.
5. Nettoyez l'extérieur de la batterie avec une solution d'eau tiède et de détergent doux.



6. Entrez la batterie dans un endroit sec où la température est entre 0 et 32 °C (32 et 90 °F).
7. Pendant son entreposage, rechargez complètement la batterie une fois par mois. Consultez la section Charge de la batterie pour les détails.

## ENTRETIEN PENDANT L'ENTREPOSAGE

Pendant des périodes d'entreposage prolongées, maintenez la pression des pneus et la tension de batterie aux niveaux recommandés.

## RONGEURS

Les souris et les autres rongeurs sont souvent les pires ennemis d'une motocyclette entreposée. Si une motocyclette est entreposée à un endroit où les souris constituent un problème (surtout en campagne, dans les étables, les remises, etc.), assurez-vous de prendre des mesures supplémentaires pour prévenir une infestation. Ces mesures peuvent inclure l'ajout d'une grille sur les ouvertures d'admission et d'échappement (vous devez vous souvenir de les retirer lors de la remise en service de votre motocyclette).

## STATIONNEMENT ET RECOUVREMENT DE LA MOTOCYCLETTE

1. Stationnez la motocyclette à l'endroit prévu pour l'entreposage. Bloquez le châssis pour éliminer un peu de poids des roues avant et arrière.

### CONSEIL

Il n'est **PAS** recommandé de démarrer la motocyclette périodiquement pendant son entreposage. La vapeur d'eau est un sous-produit du processus de combustion et une corrosion pourrait en découler, sauf si le moteur fonctionne assez longtemps pour amener l'huile et le système d'échappement à une température de fonctionnement normale.

2. Fixez un sac en plastique par-dessus les sorties d'échappement (refroidi) afin d'empêcher l'entrée d'humidité dans le système d'échappement.
3. Recouvrez la motocyclette d'une housse en tissu aéré durable conçue pour l'entreposage. Vous protégez ainsi la motocyclette contre la poussière et d'autres substances en suspension dans l'air. La housse doit être fabriquée d'un tissu perméable à l'air pour empêcher l'accumulation d'humidité, ce qui pourrait causer l'oxydation des surfaces en métal de la motocyclette.

### REMISE EN SERVICE

1. Installez une batterie entièrement chargée.
2. Vérifiez le niveau d'huile. Si votre motocyclette était entreposée dans une zone sujette à de grands écarts de température et d'humidité (à l'extérieur, par exemple), il est recommandé de remplacer l'huile moteur avant de démarrer le moteur.

#### *AVIS*

Pendant l'entreposage, les variations de température et d'humidité peuvent entraîner la formation de condensation dans le carter et cette condensation peut se mélanger à l'huile moteur. Si vous faites fonctionner le moteur avec une huile qui contient de l'eau, vous pourriez endommager le moteur.

3. Vérifiez la présence de toute trace de fuite de liquide dans le local d'entreposage. Identifiez et réparez les composants qui fuient.
4. Retirez tous les couvercles de maillage d'admission ou d'échappement installés pour la protection contre les rongeurs.
5. Assurez-vous que le réservoir de carburant est au moins au 3/4 plein.
6. Effectuez les inspections avant la conduite. Consultez la page 49.
7. Effectuez un essai de conduite. Consultez la page 74.
8. Lavez et polissez la motocyclette. Cirez, polissez ou appliquez un protecteur sur les composants appropriés.

# SPÉCIFICATIONS

## INDIAN SCOUT BOBBER, BOBBER TWENTY ET BOBBER SIXTY

2020	INDIAN SCOUT BOBBER	INDIAN SCOUT BOBBER TWENTY	INDIAN SCOUT BOBBER SIXTY
<b>Dimensions</b> (Les dimensions et spécifications des caractéristiques, options et accessoires peuvent varier.)			
Longueur hors tout	États-Unis : 2 223 mm (87,5 po) International : 2 274 mm (89,5 po)		
Largeur hors tout	926 mm (36,5 po)	995 mm (39,2 po)	926 mm (36,5 po)
Hauteur hors tout	1 053 mm (41,5 po)	1 181 mm (46,5 po)	1 053 mm (41,5 po)
Hauteur de selle	À vide 662 mm (26,1 po) En charge 649 mm (25,6 po)	À vide 709 mm (27,9 po) En charge 695 mm (27,4 po)	À vide 662 mm (26,1 po) En charge 649 mm (25,6 po)
Empattement	1 576 mm (62 po)		
Garde au sol	129 mm (5,1 po)		
Inclinaison (châssis)/hauteur	29°/119,9 mm (4,7 po)		

2020	INDIAN SCOUT BOBBER	INDIAN SCOUT BOBBER TWENTY	INDIAN SCOUT BOBBER SIXTY
<b>Poids</b>			
Poids à sec (sans carburant/liquides)	É.-U./international : 252 kg (555 lb) Chine : 252 kg (556 lb)	É.-U./international : 256 kg (564 lb) Chine : 256 kg (565 lb)	É.-U./International : 241 kg (531 lb) Chine : 241 kg (532 lb)
Poids à vide (avec carburant/liquides)	É.-U./international : 261 kg (575 lb) Chine : 261 kg (576 lb)	É.-U./international : 265 kg (584 lb) Chine : 265 kg (585 lb)	É.-U./International : 250 kg (551 lb) Chine : 250 kg (552 lb)
Poids nominal brut du véhicule (PNBV)	449 kg (988 lb)		
Poids nominal brut sur l'essieu (PNBE)	Avant 168 kg (371 lb) Arrière 306 kg (675 lb)		
Capacité de charge maximale (conducteurs, charge, accessoires)	É.-U./international : 187 kg (413 lb) Chine : 187 kg (412 lb)	É.-U./international : 183 kg (404 lb) Chine : 183 kg (403 lb)	É.-U./International : 199 kg (437 lb) Chine : 199 kg (436 lb)

# SPÉCIFICATIONS

2020	INDIAN SCOUT BOBBER	INDIAN SCOUT BOBBER TWENTY	INDIAN SCOUT BOBBER SIXTY
<b>Capacités</b>			
Huile moteur	2,8 à 3,8 L (3 à 4 pte) avec filtre lors de la vidange d'huile 4,25 L (4,5 pte) au total pour un moteur sec neuf/remis en état		
Carburant	12,5 L (3,3 gal US)		
Réservoir de carburant auxiliaire (témoin de carburant allumé)	1,9 L (0,5 gal US)		
Huile de la fourche	550 cm <sup>3</sup> (18,6 oz)		
Liquide de refroidissement du radiateur	2,6 L (2,75 pte)		

2020	INDIAN SCOUT BOBBER	INDIAN SCOUT BOBBER TWENTY	INDIAN SCOUT BOBBER SIXTY
<b>Moteur</b>			
Type de moteur	Bicylindre en V refroidi par liquide (60 degrés)		
Cylindrée	1 133 cm <sup>3</sup> (69 po <sup>3</sup> )	1 133 cm <sup>3</sup> (69 po <sup>3</sup> )	1 000 cm <sup>3</sup> (61 po <sup>3</sup> )
Taux de compression	10,7:1	10,7:1	11,1:1
Dispositif de commande des soupapes	DACT, quatre soupapes par cylindre, poussoirs gradés		
Alésage x course	99 x 74 mm (3,898 x 2,898 po)	99 x 74 mm (3,898 x 2,898 po)	93 x 74 mm (3,661 x 2,898 po)
Système d'alimentation/alésage de corps de papillon	Injection de carburant en boucle fermée/ 60 mm	Injection de carburant en boucle fermée/ 60 mm	Injection de carburant en boucle fermée/ 54 mm
Système d'échappement	Échappement double croisé avec transition		
Limite de régime	8 300 tr/min		
Régime de ralenti	1 150 +/- 50 tr/min entièrement chaud		
Système de lubrification	Carter demi-sec		
Bougie d'allumage/écartement	NGK MR7F/0,80 mm (0,030 po)		

# SPÉCIFICATIONS

2020	INDIAN SCOUT BOBBER	INDIAN SCOUT BOBBER TWENTY	INDIAN SCOUT BOBBER SIXTY
<b>Châssis</b>			
Type/course de la suspension avant	Fourche télescopique/120 mm (4,7 po)		
Diamètre du tube de fourche avant	41 mm		
Type/course de la suspension arrière	Amortisseurs doubles/51 mm (2 po)		
Bras oscillant	Acier		
Freins avant	Simple/rotor de 298 mm/étrier à deux pistons		
Freins arrière	Simple/rotor de 298 mm/étrier à un piston		

2020	INDIAN SCOUT BOBBER	INDIAN SCOUT BOBBER TWENTY	INDIAN SCOUT BOBBER SIXTY
<b>Système d'entraînement</b>			
Entraînement primaire	Transmission à engrenages, embrayage à bain d'huile		
Pignon du vilebrequin	46 dents		
Pignon d'embrayage	77 dents		
Type d'embrayage	Multidisques, à bain d'huile		
Coefficient du système principal de réduction	1:674:1		
Type de boîte de vitesses	6 vitesses/prise constante/sélecteur de vitesse au pied		5 vitesses/prise constante/sélecteur de vitesse au pied
1 <sup>er</sup> rapport d'engrenage	2,769:1	2,769:1	2,769:1
2 <sup>e</sup> rapport d'engrenage	1,882:1	1,882:1	1,882:1
3 <sup>e</sup> rapport d'engrenage	1,500:1	1,500:1	1,500:1
4 <sup>e</sup> rapport d'engrenage	1,273:1	1,273:1	1,273:1
5 <sup>e</sup> rapport d'engrenage	1,125:1	1,125:1	1,036:1
6 <sup>e</sup> rapport d'engrenage	0,966:1	0,966:1	S.O.

## SPÉCIFICATIONS

2020	INDIAN SCOUT BOBBER	INDIAN SCOUT BOBBER TWENTY	INDIAN SCOUT BOBBER SIXTY
Séquence de changements de vitesse	1 descendante/5 ascendantes	1 descendante/5 ascendantes	1 descendante/4 ascendantes
Type d'entraînement final	Entraînement par courroie, 141 dents		
Boîte de vitesses	28 dents		
Roue arrière	66 dents		
Rapport	2,357:1		

2020	INDIAN SCOUT BOBBER	INDIAN SCOUT BOBBER TWENTY	INDIAN SCOUT BOBBER SIXTY
<b>Système d'entraînement (suite)</b>			
Rapport d'engrenage hors tout			
1 <sup>er</sup> rapport	10,926:1		
2 <sup>e</sup> rapport	7,427:1		
3 <sup>e</sup> rapport	5,918:1		
4 <sup>e</sup> rapport	5,022:1		
5 <sup>e</sup> rapport	4,439:1		4,087:1
6 <sup>e</sup> rapport	3,810:1		S.O.

2020	INDIAN SCOUT BOBBER	INDIAN SCOUT BOBBER TWENTY	INDIAN SCOUT BOBBER SIXTY
<b>Roues et pneus</b>			
Taille/type de roue avant	16 x 3,5 po – moulé	16 x 3,5 po – à rayons	16 x 3,5 po – moulé
Taille/type de roue arrière	16 x 3,5 po – moulé	16 x 3,5 po – à rayons	16 x 3,5 po – moulé

## SPÉCIFICATIONS

2020	INDIAN SCOUT BOBBER	INDIAN SCOUT BOBBER TWENTY	INDIAN SCOUT BOBBER SIXTY
Type/taille du pneu avant	Pirelli MT60RS 130/90B16 67H		Amérique du Nord : Kenda K673F 130/90-16 72H Autre que l'Amérique du Nord : Pirelli Night Dragon 130/90B16 67H
Type/taille du pneu arrière	Pirelli MT60RS 150/80B16 77H		Amérique du Nord : Kenda K673 150/80-16 71H Autre que l'Amérique du Nord : Pirelli Night Dragon 150/80B16 77H

2020	INDIAN SCOUT BOBBER	INDIAN SCOUT BOBBER TWENTY	INDIAN SCOUT BOBBER SIXTY
<b>Électrique</b>			
Alternateur	460 W à 3 000 tr/min		
Batterie	12 V, 13 A/h, 245 ADF (ampères au démarrage à froid), AGM sans entretien		
Régulateur de tension	14,5 V/32 A		
<b>Ampoules (Toutes les ampoules sont de 12 V.)</b>			
Phare	Osram HB2 12V 60/55W LL		
Feu de freinage/feu d'arrêt	DÉL non remplaçable		
Clignotant avant	DÉL non remplaçable		
Clignotant arrière	DÉL non remplaçable		
Plaque d'immatriculation	DÉL non remplaçable		
Indicateur de vitesse	DÉL non remplaçable		
Témoins lumineux	DÉL non remplaçable		
Ampoule de position	W5W		

## SPÉCIFICATIONS

### RECOMMANDATION CONCERNANT LE CARBURANT

Pour une performance optimale, utilisez seulement de l'essence sans plomb d'un indice d'octane de 91 minimum (méthode R+M/2) ou un indice d'octane recherche de 95 minimum. **N'UTILISEZ PAS D'ESSENCE E-85 NI D'ESSENCE CONTENANT DU MÉTHANOL.** L'utilisation d'essence E85 ou d'un mélange d'essence et de méthanol peut se traduire par un démarrage et une maniabilité médiocres et causer des dommages au moteur et à des pièces importantes du système d'alimentation en carburant.

- *Vous pouvez utiliser de l'essence contenant jusqu'à 10 % d'éthanol.*

Si l'essence super sans plomb recommandée n'est pas disponible, et s'il est nécessaire d'utiliser du carburant à faible indice d'octane, remplissez le réservoir de carburant partiellement seulement avec de l'essence ordinaire sans plomb, puis remplissez le réservoir entièrement avec de l'essence super sans plomb dès que possible.



### RECOMMANDATION CONCERNANT L'HUILE MOTEUR

Nous vous recommandons d'utiliser le mélange synthétique d'huile moteur INDIAN MOTORCYCLE 15W-60 pour votre motocyclette. Cette huile est formulée à partir d'une huile moteur synthétique et d'un additif Premium pour moteur qui possèdent des propriétés physiques conformes aux spécifications API SM et ILSAC GF-4.

Ne mélangez pas les additifs pour huile avec l'huile moteur.

S'il est nécessaire d'ajouter de l'huile en cas d'urgence et si l'huile recommandée n'est pas disponible, choisissez seulement une huile pour motocyclette 15W-60 de très bonne qualité. Retournez à l'huile recommandée à la première occasion.

L'huile moteur pour ce véhicule doit être conforme aux normes JASO MA.

#### AVIS

Le moteur peut subir des dommages en cas d'utilisation de lubrifiants non recommandés. Les dommages créés par l'utilisation de lubrifiants non recommandés ne sont pas couverts par la garantie.

### HUILE DE LA FOURCHE

Nous vous recommandons d'utiliser l'huile de la fourche INDIAN MOTORCYCLE pour votre motocyclette.



## **LIQUIDE DE FREIN**

Nous vous recommandons d'utiliser du liquide de frein DOT 4 INDIAN MOTORCYCLE pour les deux maîtres-cylindres du frein.  
*N'utilisez PAS le liquide silicone DOT 5.*



---

## GARANTIE

### POLITIQUE DE LA GARANTIE D'INDIAN MOTORCYCLE

#### GARANTIE LIMITÉE

Indian Motorcycle Company, 2100, Highway 55, Medina, Minnesota 55340, É.-U. (INDIAN MOTORCYCLE) accorde une GARANTIE LIMITÉE sur tous les composants de votre motocyclette INDIAN MOTORCYCLE contre les défauts matériels ou les défauts de fabrication. Cette garantie couvre le coût des pièces et de la main-d'œuvre pour les réparations ou le remplacement des pièces défectueuses. Elle entre en vigueur à la date d'achat par l'acheteur au détail original. Elle est transférable à un autre propriétaire au cours de la période de garantie par l'entremise d'un concessionnaire INDIAN MOTORCYCLE agréé, mais ce transfert ne doit pas dépasser la durée initiale de la garantie.

Cette garantie sera valide pendant une période de :

VINGT-QUATRE (24) MOIS pour les motocyclettes à usage personnel.

SIX (6) MOIS pour les motocyclettes à usage commercial ou pour les motocyclettes qui, à tout moment de la période de garantie, ont fait l'objet d'une location commerciale.

Un usage commercial signifie que le produit est utilisé dans le cadre de tout travail ou emploi qui fournit un revenu, ou lorsque le produit est dûment autorisé à des fins commerciales à tout moment durant la période de garantie.

La durée de cette garantie peut varier par juridiction selon les lois et les règlements locaux.

#### ENREGISTREMENT

Au moment de la vente, votre concessionnaire doit remplir le formulaire d'enregistrement de garantie et le faire parvenir à INDIAN MOTORCYCLE dans les dix jours suivant l'achat. À la réception de ce formulaire, INDIAN MOTORCYCLE effectuera l'enregistrement de la garantie. Aucune vérification d'enregistrement ne sera envoyée à l'acheteur, l'exemplaire du formulaire d'enregistrement de garantie sera la preuve attestant du droit à la garantie. Si l'acheteur n'a pas signé l'enregistrement original ni reçu l'exemplaire du client, il devra communiquer avec le concessionnaire immédiatement. **LA MOTOCYCLETTE NE SERA COUVERTE PAR LA GARANTIE QUE SI ELLE A ÉTÉ ENREGISTRÉE AUPRÈS D'INDIAN MOTORCYCLE.** Il est très important que votre concessionnaire exécute la préparation et l'assemblage initial de votre motocyclette afin d'en garantir le bon fonctionnement. Votre garantie sera invalidée si vous achetez votre motocyclette dans son emballage initial ou dans le cas où celle-ci n'est pas assemblée comme il se doit par le concessionnaire.

### **COUVERTURE DE LA GARANTIE ET EXCLUSIONS : LIMITATIONS DE LA GARANTIE ET DES RECOURS**

La garantie limitée d'INDIAN MOTORCYCLE exclut toute panne qui n'est pas causée par un vice de matériau ou de fabrication. CETTE GARANTIE NE COUVRE PAS LES DÉFAUTS DE CONCEPTION. Cette garantie ne couvre pas non plus les dommages accidentels, l'usure normale, ni un emploi abusif ou incorrect. La garantie ne couvre pas les motocyclettes dont la structure a été modifiée, qui ont été négligées, entretenues de manière irrégulière ou utilisées pour la course ou à des fins autres que celles pour lesquelles elles ont été fabriquées.

Cette garantie exclut les dommages ou les pannes résultant : d'une mauvaise lubrification; d'un mauvais réglage de l'allumage; de l'usage d'un carburant inadéquat; des imperfections de surface dues à des contraintes externes de la chaleur, du froid ou de la contamination; d'une erreur du conducteur ou d'un abus dans l'utilisation; d'un(e) mauvais(e) alignement, tension, réglage ou correction d'altitude des composants; de l'absorption/la contamination de la neige, de l'eau, de la saleté ou d'autres substances étrangères; d'un mauvais entretien; d'une modification aux composants; de l'usage de composants, d'accessoires ou d'attaches du marché secondaire ou non approuvés; ou de réparations effectuées après l'expiration de la période de garantie ou par un centre de réparation non agréé.

Cette garantie exclut les dommages ou les pannes causés par un abus, un accident, un incendie ou toute autre cause qu'un défaut de matériaux ou de fabrication et n'offre aucune couverture pour les consommables, les éléments d'usure générale, ou toutes pièces exposées aux surfaces de friction, à des contraintes, à des conditions environnementales ou à la contamination pour lesquelles ils n'ont pas été conçus ou n'ont pas été prévus, y compris, mais non de façon limitative, les éléments suivants :

- Roues et pneus
- Composants de la suspension
- Composants des freins
- Composants des selles
- Embrayages et composants
- Composants de direction
- Batteries
- Ampoule/feux scellés
- Filtres
- Lubrifiants
- Bagues
- Produits d'étanchéité
- Liquides de refroidissement
- Paliers
- Surfaces finies et non finies
- Composants des injecteurs de carburant et du corps de papillon
- Composants du moteur
- Courroies d'entraînement
- Composants hydrauliques et liquides
- Disjoncteurs/fusibles
- Composants électroniques
- Bougies

**LUBRIFIANTS ET LIQUIDES**

1. Le mélange des marques d'huile ou l'utilisation d'une huile non recommandée peut causer des dommages au moteur. Nous vous recommandons d'utiliser une huile moteur INDIAN MOTORCYCLE.
2. Les dommages ou les pannes dus à l'utilisation de lubrifiants ou de liquides non recommandés ne sont pas couverts par cette garantie.

Cette garantie ne prévoit aucune couverture pour les pertes ou les dépenses personnelles, y compris le kilométrage, les frais de transport, d'hôtels, de repas, de transport ou de manutention, le ramassage ou la livraison de la motocyclette, les motocyclettes de remplacement, la perte d'usage de la motocyclette, la perte de profits ou la perte de vacances ou de temps personnel.

En cas d'inobservation de la présente garantie, le seul recours de l'acheteur sera la réparation ou le remplacement, au choix exclusif d'INDIAN MOTORCYCLE, de toute pièce, de tout composant ou de tout produit défectueux. LES RECOURS ÉNONCÉS DANS LA PRÉSENTE GARANTIE SONT LES SEULS OFFERTS À QUICONQUE EN CAS DE RUPTURE DE LA GARANTIE. INDIAN MOTORCYCLE N'ASSUME AUCUNE RESPONSABILITÉ ENVERS QUICONQUE POUR LES DOMMAGES DIRECTS OU INDIRECTS DE QUELQUE NATURE QUE CE SOIT COUVERT PAR TOUTE AUTRE GARANTIE EXPRESSE OU IMPLICITE OU RÉSULTANT DE TOUT AUTRE CONTRAT, D'UNE NÉGLIGENCE OU D'UN USAGE ABUSIF, QUEL QU'IL SOIT. CETTE EXCLUSION DES DOMMAGES ACCESSOIRES, INDIRECTS OU PARTICULIERS EST INDÉPENDANTE DE TOUTE CONCLUSION SELON LAQUELLE LE RECOURS EXCLUSIF A MANQUÉ À SON OBJECTIF ESSENTIEL ET ELLE DEVRA LUI SURVIVRE.

LA GARANTIE IMPLICITE D'ADAPTATION À UN USAGE PARTICULIER EST EXCLUE DE CETTE GARANTIE LIMITÉE. TOUTE AUTRE GARANTIE IMPLICITE (Y COMPRIS, MAIS NON DE FAÇON LIMITATIVE, TOUTE GARANTIE IMPLICITE DE QUALITÉ MARCHANDE) EST LIMITÉE À LA DURÉE DE LA PÉRIODE DE GARANTIE d'un an SUSMENTIONNÉE. INDIAN MOTORCYCLE DÉCLINE TOUTE GARANTIE EXPLICITE NON STIPULÉE DANS LA PRÉSENTE GARANTIE. CERTAINS ÉTATS ET PROVINCES NE PERMETTENT PAS L'EXCLUSION OU LA LIMITATION DES DOMMAGES INDIRECTS OU DES GARANTIES IMPLICITES OU IMPOSENT DES RESTRICTIONS SUR LA DURÉE DE LA GARANTIE IMPLICITE; IL EST POSSIBLE QUE LES LIMITATIONS OU LES EXCLUSIONS PRÉCITÉES NE S'APPLIQUENT PAS À VOTRE SITUATION SI ELLES SONT INCOMPATIBLES AVEC LES LOIS EN VIGUEUR.

### **POUR FAIRE EFFECTUER DES RÉPARATIONS SOUS GARANTIE**

Si votre motocyclette nécessite une réparation sous garantie, vous devez l'amener chez un concessionnaire réparateur d'INDIAN MOTORCYCLE. Lors de toute demande de réparations sous garantie, présentez la copie de l'enregistrement de garantie à votre concessionnaire. (LE COÛT DU TRANSPORT ALLER-RETOUR CHEZ LE CONCESSIONNAIRE EST À LA CHARGE DU CLIENT.) INDIAN MOTORCYCLE suggère de s'adresser au concessionnaire qui a vendu la motocyclette; cependant, tous les concessionnaires réparateurs d'INDIAN MOTORCYCLE peuvent effectuer des réparations sous garantie.

#### ***DANS LE PAYS OÙ VOTRE MOTOCYCLETTE A ÉTÉ ACHETÉE :***

Les réparations au titre de la garantie ou liées à un bulletin de service doivent être effectuées par un concessionnaire INDIAN MOTORCYCLE agréé. Si vous déménagez ou vous vous déplacez dans le pays dans lequel votre motocyclette a été achetée, vous pouvez faire faire les réparations au titre de la garantie ou liées à un bulletin de service par tout concessionnaire INDIAN MOTORCYCLE agréé.

#### ***À L'EXTÉRIEUR DU PAYS OÙ VOTRE MOTOCYCLETTE A ÉTÉ ACHETÉE :***

Si vous voyagez temporairement à l'extérieur du pays où votre motocyclette a été achetée, emmenez cette dernière chez un concessionnaire INDIAN MOTORCYCLE agréé. Vous devez présenter la pièce d'identification, avec photo, provenant du pays du concessionnaire agréé qui vous a vendu le véhicule pour démontrer votre preuve de résidence. Après vérification de votre lieu de résidence, le concessionnaire réparateur aura l'autorisation d'effectuer les réparations au titre de la garantie.

#### ***SI VOUS DÉMÉNAGEZ :***

Si vous déménagez dans un autre pays, assurez-vous de communiquer avec le Service à la clientèle d'INDIAN MOTORCYCLE et l'administration des douanes du pays de destination avant de partir. Les règles d'importation de véhicules diffèrent énormément d'un pays à l'autre. On pourrait vous demander de présenter les documents confirmant votre déménagement à INDIAN MOTORCYCLE afin que vous puissiez conserver votre garantie. On pourrait exiger que vous demandiez à INDIAN MOTORCYCLE la documentation nécessaire à l'enregistrement de votre motocyclette dans votre nouveau pays. Vous devriez enregistrer la garantie de votre véhicule chez un concessionnaire INDIAN MOTORCYCLE local dans votre nouveau pays immédiatement après votre déménagement afin de conserver votre couverture au titre de la garantie et de continuer à recevoir l'information et les avis concernant la sécurité de votre motocyclette.

---

## **SI VOUS AVEZ ACHETÉ LA MOTOCYCLETTE AUPRÈS D'UN PARTICULIER :**

Si vous achetez une motocyclette INDIAN auprès d'un particulier pour la garder et l'utiliser à l'extérieur du pays dans lequel le véhicule a été acheté à l'origine, toute couverture au titre de la garantie s'annule. Vous devez malgré tout enregistrer la garantie de votre motocyclette sous votre nom et adresse chez un concessionnaire INDIAN MOTORCYCLE local dans votre pays afin de continuer à recevoir l'information et les avis concernant la sécurité de votre motocyclette.

## **VÉHICULES EXPORTÉS**

SAUF LORSQUE LA LOI L'EXIGE EXPLICITEMENT, CE VÉHICULE N'EST COUVERT NI PAR UNE GARANTIE NI PAR UN BULLETIN DE SERVICE, S'IL EST VENDU À L'EXTÉRIEUR DU PAYS DANS LEQUEL LE CONCESSIONNAIRE EST AUTORISÉ À VENDRE. Cette politique ne s'applique pas aux véhicules ayant fait l'objet d'une autorisation à l'exportation d'INDIAN MOTORCYCLE. Les concessionnaires ne peuvent pas donner d'autorisation à l'exportation. Consultez un concessionnaire agréé si vous avez des questions à poser et pour savoir si la garantie et les services s'appliquent à ce véhicule. Cette politique ne s'applique pas aux véhicules enregistrés auprès des employés du gouvernement ou du personnel militaire en devoir dans un autre pays que celui du lieu de vente autorisé du concessionnaire. Cette politique ne s'applique pas aux bulletins de sécurité.

## **AVIS**

Si votre véhicule est enregistré à l'extérieur du pays dans lequel il a été acheté, et que vous n'avez pas suivi la procédure ci-dessus, votre véhicule n'est plus admissible à la couverture au titre de la garantie ni à une quelconque protection relevant des bulletins de service, autre que les bulletins de sécurité. Les véhicules enregistrés au nom des représentants du gouvernement ou des militaires affectés à l'extérieur du pays dans lequel ces véhicules ont été achetés continueront à être couverts par la garantie limitée.

Veillez consulter votre concessionnaire pour tout problème relatif à la garantie. Si votre concessionnaire a besoin de renseignements supplémentaires, il communiquera avec la personne appropriée chez INDIAN MOTORCYCLE.

## **RÈGLEMENTS SUR LE BRUIT DE MOTOCYCLETTE**

Il est interdit de modifier frauduleusement les dispositifs de contrôle du bruit. La loi fédérale interdit d'effectuer ou de faire effectuer :

## GARANTIE

---

- Le retrait ou la neutralisation par quiconque, autrement que pour des raisons d'entretien, de réparation ou de remplacement, de tout appareil ou élément de conception intégré à tout véhicule neuf dans le but de lutter contre le bruit avant sa vente ou livraison à l'acheteur final ou pendant que le véhicule est en usage; ou
- L'utilisation du véhicule après qu'un tel dispositif ou élément de conception a été retiré ou neutralisé par qui que ce soit.

Parmi les actes considérés comme étant des modifications frauduleuses figurent :

- Le retrait ou perforation du silencieux, des chicanes, des tuyaux collecteurs ou de tout autre composant véhiculant les gaz d'échappement;
- Le retrait ou perforation de toute partie du système d'admission;
- Un manque d'entretien approprié;
- Le remplacement de toute pièce mobile du véhicule, ou de toute pièce du système d'échappement ou du système d'admission, par une pièce autre que celle spécifiée par le fabricant.

Vérifiez si ce produit n'a pas besoin d'être réparé ou remplacé, si le bruit engendré par la motocyclette a nettement augmenté avec le temps. Dans le cas contraire, le propriétaire s'expose aux sanctions pénales imposées par les règlements de l'état/de la province et locaux.

## GARANTIE CONCERNANT L'ÉMISSION DU BRUIT

INDIAN MOTORCYCLE garantit que le système d'échappement, au moment de la vente, répond aux normes d'émission de bruit américaines de l'agence américaine de protection de l'environnement. Cette garantie s'applique au premier acheteur de ce système d'échappement dans un but autre que la revente, ainsi qu'aux acheteurs subséquents.

Les réclamations au titre de la garantie doivent être adressées à :

- *Un concessionnaire INDIAN MOTORCYCLE agréé, ou*
- *INDIAN MOTORCYCLE COMPANY, 2100 Highway 55, Medina, MN 55340 É.-U.*



---

## **GARANTIE DU SYSTÈME DE CONTRÔLE D'ÉMISSIONS**

### **INDIAN MOTORCYCLE COMPANY – ÉNONCÉ DE LA GARANTIE DU SYSTÈME DE CONTRÔLE D'ÉMISSIONS**

#### ***DROITS ET OBLIGATIONS CONCERNANT LA GARANTIE***

Le California Air Resources Board et INDIAN MOTORCYCLE COMPANY (ci-après INDIAN MOTORCYCLE) ont le plaisir de vous présenter la garantie du système de contrôle d'émissions de votre motocyclette INDIAN de l'année 2015 ou ultérieure. En Californie, les nouveaux véhicules motorisés doivent être conçus, construits et équipés d'une manière conforme aux normes antipollution rigoureuses de l'état. INDIAN MOTORCYCLE doit garantir le système de contrôle d'émissions de votre motocyclette pendant les périodes énumérées plus loin dans le présent document, sauf en cas d'emploi abusif, de négligence ou de mauvais entretien de votre motocyclette. Les pièces du système de contrôle d'émissions peuvent comprendre notamment le système d'injection de carburant, le système d'allumage, le convertisseur catalytique et l'ordinateur du moteur. Le système peut également comprendre les tuyaux, les courroies, les raccords et les autres dispositifs servant au contrôle des émissions. Dans les situations couvertes par la garantie, INDIAN MOTORCYCLE assumera les frais de réparation de votre motocyclette, incluant le coût du diagnostic, des pièces et de la main-d'œuvre.

#### ***GARANTIE DU FABRICANT***

Motocyclettes de classe III (280 cm<sup>3</sup> et plus) : Pendant une période d'utilisation de cinq (5) ans ou 30 000 km (18 641 mi), selon la première éventualité.

INDIAN MOTORCYCLE procédera à la réparation ou au remplacement de toute pièce défectueuse servant au contrôle des émissions de votre motocyclette. Le présent document constitue votre GARANTIE CONTRE TOUT VICE DE FABRICATION du système de contrôle d'émissions.

### **RESPONSABILITÉS DU PROPRIÉTAIRE EN VERTU DE LA GARANTIE**

En tant que propriétaire de la motocyclette, vous êtes tenu de faire effectuer l'entretien nécessaire décrit dans le manuel d'utilisation. INDIAN MOTORCYCLE recommande de conserver toutes les factures d'entretien de votre motocyclette mais elle ne peut refuser de consentir la garantie en l'absence de factures seulement ou au seul motif de votre négligence à faire exécuter le programme d'entretien périodique. Vous êtes tenu de présenter votre motocyclette chez un concessionnaire INDIAN MOTORCYCLE aussitôt qu'un problème apparaît. Les réparations effectuées au titre de la garantie doivent être achevées dans un délai raisonnable, ne dépassant pas 30 jours. En tant que propriétaire de la motocyclette, il faut que vous sachiez que INDIAN MOTORCYCLE peut refuser de respecter la garantie si votre motocyclette ou toute pièce de votre motocyclette fait défaut par suite d'un emploi abusif, de négligence, de mauvais entretien ou de modifications non recommandées.

Si vous avez des questions concernant vos droits et responsabilités en vertu de la garantie, veuillez communiquer avec INDIAN MOTORCYCLE COMPANY, 2100 Highway 55, Medina, MN 55340 É.-U., ou le California Air Resources Board, P.O. Box 8001, 9528 Telstar Avenue, El Monte, CA 91734-8001 É.-U.

INDIAN MOTORCYCLE COMPANY (ci-après dénommée INDIAN MOTORCYCLE), garantit que tout nouveau modèle de motocyclette INDIAN MOTORCYCLE, de l'année 2015 ou ultérieure, dont l'équipement de série, conforme aux exigences de la réglementation routière, comprend un phare, un feu arrière et un feu d'arrêt :

- A. est conçue, construite et équipée de manière à être conforme, au moment de l'achat initial, à tous les règlements applicables de l'Agence des États-Unis pour la protection de l'environnement et du California Air Resources Board; et
- B. est libre de tout vice de matériau et de fabrication qui la rendrait non conforme aux règlements applicables de l'Agence des États-Unis pour la protection de l'environnement ou du California Air Resources Board pendant une période d'utilisation variable, selon la cylindrée du moteur – 12 000 km (7 456 mi), pour une motocyclette dont la cylindrée du moteur est inférieure à 170 cm<sup>3</sup>; 18 000 km (11 185 mi), pour une motocyclette dont la cylindrée du moteur est égale ou supérieure à 170 cm<sup>3</sup> mais inférieure à 280 cm<sup>3</sup>; ou 30 000 km (18 641 mi), pour une motocyclette dont la cylindrée du moteur est égale ou supérieure à 280 cm<sup>3</sup> ou pour une période de cinq (5) ans à partir de la date de livraison initiale, la première de ces deux périodes prévalant.

---

## **I. COUVERTURE**

Les réparations couvertes par la garantie seront effectuées pendant les heures habituelles d'ouverture par n'importe quel concessionnaire INDIAN MOTORCYCLE agréé situé aux États-Unis, conformément à la Clean Air Act et aux règlements applicables de l'Agence des États-Unis pour la protection de l'environnement et du California Air Resources Board. Toute pièce remplacée en vertu de la présente garantie deviendra la propriété d'INDIAN MOTORCYCLE.

Uniquement dans l'état de la Californie, les pièces de système de contrôle des émissions garanties sont spécifiquement définies au moyen de la Liste de pièces garanties de système de contrôle des émissions, établie par cet état. Ces pièces sous garantie sont les suivantes : carburateur et pièces internes; collecteur d'admission; réservoir de carburant; système d'injection de carburant; mécanisme d'avance de l'allumage; reniflard de carter; soupapes d'admission d'air; bouchon du réservoir de carburant pour les véhicules dotés d'un système de contrôle des émissions de carburant; bouchon de remplissage d'huile; robinet pressostatique; séparateur de vapeur/de carburant; réservoir à charbon actif; allumeurs; régulateurs; bobines d'allumage; câbles d'allumage; vis platinées; condensateurs et bougies d'allumage en cas de défaillance avant premier remplacement prévu, ainsi que les tuyaux, colliers de serrage, raccords et tuyaux directement utilisés dans ces pièces. Les pièces servant au contrôle des émissions peuvent varier selon les modèles. Par conséquent, il se peut que certains modèles ne contiennent pas toutes ces pièces tandis que d'autres modèles pourraient contenir des pièces de nature équivalente. En ce qui concerne exclusivement la Californie, les réparations urgentes du système de contrôle d'émissions peuvent être effectuées ailleurs que chez un concessionnaire INDIAN MOTORCYCLE agréé, comme le stipule le California Administrative Code. Un cas d'urgence s'entend d'une situation où il n'est pas raisonnablement possible de trouver un concessionnaire INDIAN MOTORCYCLE agréé disponible, où il est impossible d'obtenir une pièce dans un délai de 30 jours ou encore lorsqu'une réparation n'est pas terminée dans un délai de 30 jours. Toute pièce de rechange peut s'utiliser pour une réparation d'urgence. INDIAN MOTORCYCLE remboursera au propriétaire les frais de remplacement de toute pièce garantie, y compris le coût du diagnostic, s'ils ne dépassent pas le prix de détail suggéré d'INDIAN MOTORCYCLE, ainsi que le coût de main-d'œuvre établi en fonction de l'impartition de temps recommandée par INDIAN MOTORCYCLE pour la réparation couverte par la garantie et du taux horaire applicable de la main-d'œuvre locale. Il peut être demandé au propriétaire de conserver ses reçus et les pièces défectueuses pour qu'une indemnisation lui soit accordée.

### **II. LIMITATIONS**

La garantie du système de contrôle d'émissions ne devra couvrir aucun des éléments suivants :

A. Réparations ou remplacements exigés par suite :

- d'un accident;
- d'un emploi abusif;
- des réparations mal effectuées ou de pièces de remplacement mal installées;
- d'une utilisation de pièces de rechange ou d'accessoires non conformes aux spécifications d'INDIAN MOTORCYCLE et pouvant nuire à la performance; ou
- d'une utilisation de la motocyclette pour la course ou dans un autre évènement associé à la compétition.

B. Inspections, remplacements de pièces ou autres services et réglages exigés dans le programme d'entretien

C. Toute motocyclette dont le compteur kilométrique a été modifié de sorte que le kilométrage réel ne puisse pas facilement être déterminé.

---

### **III. RESPONSABILITÉ LIMITÉE**

- A. La responsabilité d'INDIAN MOTORCYCLE en vertu de la présente garantie du système de contrôle d'émissions se limite exclusivement aux mesures de réparation des vices de matériau ou de fabrication entreprises dans l'établissement d'un concessionnaire INDIAN MOTORCYCLE agréé pendant les heures habituelles d'ouverture. La présente garantie ne couvre pas les désagréments ou la privation de jouissance; elle ne couvre pas davantage le transport aller-retour de la motocyclette chez le concessionnaire INDIAN MOTORCYCLE. INDIAN MOTORCYCLE N'EST RESPONSABLE D'AUCUN AUTRE FRAIS, PERTE OU DOMMAGE, QU'ILS SOIENT DIRECTS, INDIRECTS OU PUNITIFS, DÉCOULANT DE LA VENTE, DE L'UTILISATION OU DE L'IMPOSSIBILITÉ D'UTILISER UNE MOTOCYCLETTE INDIAN À QUELQUE FIN QUE CE SOIT. CERTAINS ÉTATS NE PERMETTENT PAS D'EXCLUSIONS NI DE LIMITATIONS RELATIVES À DES DOMMAGES ACCESSOIRES OU INDIRECTS, DE SORTE QUE LES LIMITATIONS CI-DESSUS PEUVENT NE PAS S'APPLIQUER DANS VOTRE CAS.
- B. INDIAN MOTORCYCLE N'OFFRE AUCUNE GARANTIE EXPRESSE DU SYSTÈME DE CONTRÔLE D'ÉMISSIONS, SAUF LA GARANTIE DONT LES CONDITIONS SONT PRÉCISÉES DANS LE PRÉSENT DOCUMENT. TOUTE GARANTIE DU SYSTÈME DE CONTRÔLE D'ÉMISSIONS IMPLICITE EN VERTU DE LA LOI, INCLUANT TOUTE GARANTIE DE QUALITÉ MARCHANDE OU DE CONFORMITÉ À L'USAGE AUQUEL IL EST DESTINÉ, EST LIMITÉE AUX DISPOSITIONS DE LA GARANTIE EXPRESSE DU SYSTÈME DE CONTRÔLE DES ÉMISSIONS ÉNONCÉES DANS CETTE GARANTIE. LES ÉNONCÉS DE GARANTIE QUI PRÉCÈDENT SONT EXCLUSIFS AU LIEU ET PLACE DE TOUT AUTRE RECOURS. CERTAINS ÉTATS NE PERMETTENT PAS DE LIMITATIONS RELATIVES À LA DURÉE D'UNE GARANTIE IMPLICITE, DE SORTE QUE LES LIMITATIONS CI-DESSUS PEUVENT NE PAS S'APPLIQUER DANS VOTRE CAS.
- C. Aucun concessionnaire n'est autorisé à modifier la présente garantie limitée du système de contrôle d'émissions d'INDIAN MOTORCYCLE.

## GARANTIE

---

### **IV. DROITS RECONNUS PAR LA LOI**

CETTE GARANTIE VOUS CONFÈRE DES DROITS PRÉCIS DEVANT LA LOI, ET IL EST POSSIBLE QUE D'AUTRES DROITS VOUS SOIENT OUVERTS SELON LA RÉGLEMENTATION GOUVERNEMENTALE APPLICABLE.

### **V. LA PRÉSENTE GARANTIE S'AJOUTE À LA GARANTIE LIMITÉE DES MOTOCYCLETTES D'INDIAN MOTORCYCLE**

### **VI. RENSEIGNEMENTS ADDITIONNELS**

Toute pièce de rechange équivalente du point de vue des performances et de la durabilité peut être utilisée pour un entretien ou une réparation. Toutefois, INDIAN MOTORCYCLE n'assume aucune responsabilité pour ces pièces. Il incombe au propriétaire d'effectuer l'entretien requis. Un tel entretien peut être fait dans un centre d'entretien ou par tout individu. La période de garantie entre en vigueur à la date de livraison de la motocyclette à un acheteur.

INDIAN MOTORCYCLE COMPANY

2100 Highway 55

Medina, Minnesota 55340, É.-U.

À L'ATTENTION DE : Warranty Department







**A**

À propos du manuel d'utilisation .....	9
Accélération.....	70
Affichage et témoin d'avertissement de température excessive .....	41
Affichage multifonction (AMF).....	37
Alignement des roues.....	108
Amorçage du système d'alimentation....	64
Analyse de l'usure de la courroie d'entraînement arrière .....	90
Arrêt du moteur .....	71
Avis .....	149

**B**

Batterie .....	116
Béquille.....	43
Bloc-instruments .....	34
Bougies .....	107
Bouton de mode.....	32

**C**

Changement de rapport pendant que la motocyclette est immobile.....	67
Changement de vitesse.....	66
Charge de la batterie .....	118
Charge et entretien de la batterie .....	119
Codes d'erreur du moteur .....	40

Commutateur de démarrage du moteur.....	31
Commutateur de feux de route/ croisement .....	33
Commutateur de marche/arrêt du moteur.....	32
Commutateur des feux de détresse.....	32
Commutateurs.....	29
Composants du système d'alimentation.....	97
Composants I de la Scout Bobber 20 .....	23
Composants II de la Scout Bobber 20 ....	24
Composants II Scout Bobber .....	21-22
Compteur journalier.....	37
Compteur kilométrique .....	37
Conduites/raccords de frein .....	101
Conseils sur l'entretien des batteries AGM .....	122
Console.....	28
Contacteur à clé d'allumage/feux.....	31
Couples de serrage des fixations.....	125

**D**

Démarrage du moteur .....	65
Dépannage .....	126
Détection des ratés .....	66
Dispositif de verrouillage de la direction .....	45

**E**

Enregistrement.....	145
Entretien de la batterie .....	134
Entretien de la période de rodage .....	74
Entretien des surfaces au fini lustré transparent.....	132
Entretien des surfaces au fini mat transparent .....	133
Entretien du pare-brise (le cas échéant) .....	132
Entretien pendant l'entreposage.....	135
Entretien périodique .....	75
Définition d'usage intensif .....	75
Entretien préventif .....	18
Entretien, majeur .....	74
Essai de conduite.....	125
Essais de conduite .....	74
État de la courroie d'entraînement arrière .....	91
État des pneus .....	109
Étiquettes d'information .....	20
Étiquettes de sécurité .....	20

**F**

Filtre à air .....	82
Filtre à carburant .....	83
Fonction de diagnostic .....	39
Fonctionnement .....	61
Freinage.....	70

# INDEX

---

## G

Garantie concernant l'émission du bruit.....	150
Garantie limitée.....	145

## H

Horloge.....	39
Huile de la fourche.....	142

## I

Indicateur de vitesse.....	35
Informations d'entretien.....	7
Informations sur la garantie.....	7
Inspection de l'embrayage mécanique.....	57
Inspection de l'orientation du phare.....	114
Inspection de la béquille.....	58
Inspection de la commande d'accélérateur.....	98
Inspection de la couronne d'impulsions/du capteur du système de freinage antiblocage (ABS) (le cas échéant).....	107
Inspection de la courroie d'entraînement arrière.....	58
Inspection de la fourche/suspension avant.....	95

Inspection de la précharge de l'amortisseur arrière.....	91
Inspection de la suspension arrière.....	58
Inspection de la suspension avant.....	57
Inspection de la tête de direction.....	95
Inspection des fixations.....	125
Inspection des roues.....	108
Inspection du bras oscillant/de l'essieu arrière.....	94
Inspection du système d'échappement.....	124
Inspection/nettoyage des disques de frein.....	105
Inspections avant la conduite.....	49
Accélérateur.....	57
Conduites de freins.....	56
État des pneus.....	54
Fixations.....	59
Levier de frein avant, inspection.....	55
Pédale de frein arrière, inspection.....	55
Pneus.....	53, 109
Installation de la batterie.....	117
Installation de la roue avant.....	108
Installation du réservoir de carburant....	86

## J

Jeu libre du levier d'embrayage mécanique.....	98
--	----

## L

Lavage de la motocyclette.....	131
Le moteur démarre, mais connaît des ratés ou tourne mal.....	127
Levier d'embrayage.....	43
Levier de frein avant.....	46, 103
Liquide de frein.....	143
Liquide de frein arrière.....	102
Liquide de frein avant.....	103
LUBRIFIANTS ET LIQUIDES.....	147
Lubrification de la béquille.....	98
Lubrification du câble d'embrayage mécanique.....	100
Lubrification du levier d'embrayage mécanique.....	100

## M

Mesures de sécurité de liquide de frein.....	101
Mesures de sécurité électrique.....	122
Modifications.....	15

## N

Nettoyage de la courroie d'entraînement arrière.....	89
Niveau d'huile moteur.....	52
Niveau du carburant.....	58

Niveau du liquide de frein arrière ..... 56  
 Niveau du liquide de frein avant ..... 54  
 Numéro d'identification de la clé ..... 27  
 Numéro d'identification du moteur ..... 27

**P**

Pédale de frein arrière ..... 47, 101  
 Plaquettes de frein ..... 104  
 PNBV ..... 19  
 Pneus ..... 53, 109  
 Poids nominal brut du véhicule  
 (PNBV) ..... 19  
 Poignée de commande d'accélérateur .. 42  
 Pratiques de conduite sécuritaire ..... 9  
 Le motocyclisme comporte des risques  
 inhérents ..... 10  
 Préparation du local d'entreposage .... 133  
 Pression des pneus ..... 53, 110-111, 134  
 Prise de chargeur de batterie/  
 d'équipement chauffant ..... 42  
 Procédures d'entretien ..... 73  
 Produits de nettoyage ..... 131  
 Profondeur de sculpture de pneu .... 54, 109  
 Protection du moteur ..... 134

**R**

Rapports et vitesses de  
 fonctionnement ..... 62

Recommandation concernant l'huile  
 moteur ..... 142  
 Recommandation concernant le  
 carburant ..... 142  
 Recommandation des points de  
 changement de vitesse ..... 69  
 Recommandations sur la charge de  
 batterie AGM – Charge faible ..... 119  
 Recommandations sur la charge de  
 batterie AGM – Fortement  
 déchargée (sous 3 V) ..... 120  
 Recommandations sur le chargeur de  
 batterie AGM ..... 119  
 Régime du moteur ..... 37  
 Registre d'entretien ..... 157  
 Registre du numéro d'identification ..... 7  
 Réglage de l'orientation du phare ..... 115  
 Réglage de la précharge de  
 l'amortisseur arrière (niveau du  
 véhicule) ..... 93  
 Règlements sur le bruit de  
 motocyclette ..... 149  
 Remise en service ..... 136  
 Remplacement de l'ampoule du  
 phare ..... 115  
 Remplacement des fusibles ..... 122  
 Remplacement du pneu ..... 109  
 Remplissage du réservoir de  
 carburant ..... 63  
 Resserrez le couple des colliers de  
 serrage du tuyau d'échappement ..... 74  
 Retrait de la batterie ..... 116

Retrait de la selle – Scout Bobber 20 ..... 113  
 Retrait de la selle – Scout Bobber et  
 Bobber Sixty ..... 112  
 Retrait du réservoir de carburant ..... 83  
 Rétroviseurs ..... 44  
 Rodage du moteur ..... 61  
 Rongeurs ..... 135

**S**

Sacoches ..... 16  
 Scout Bobber Sixty – côté droit ..... 25  
 Scout Bobber Sixty – côté gauche ..... 26  
 Sécurité concernant le carburant et  
 l'échappement ..... 17  
 Sécurité pendant les procédures  
 d'entretien ..... 73  
 Sélecteur de vitesse ..... 43  
 Soulèvement de la motocyclette ..... 124  
 Spécifications ..... 142  
 Spécifications des Scout Bobber,  
 Bobber Twenty et Bobber Sixty ..... 137  
 Stabilisateur de carburant ..... 134  
 Stationnement ..... 71  
 Stationnement à flanc de pente ..... 71  
 Stationnement de la motocyclette ..... 15  
 Stationnement et recouvrement de la  
 motocyclette ..... 135  
 Stationnement sur une surface meuble .. 72

# INDEX

---

Symboles de sécurité et mots de signalisation .....	4
Système de freinage antiblocage (ABS) (le cas échéant) .....	45
Système de recyclage des vapeurs de carburant (modèles californiens) ....	97
Système de refroidissement .....	81

## T

Tableau d'entretien périodique .....	75
Tableau de recommandations sur la charge de batterie AGM .....	121
Témoin de rapport .....	39
Témoins AMF .....	38
Témoins lumineux .....	35
Température du liquide de refroidissement .....	37
Tension de la batterie .....	37
Transport d'un passager .....	14
Transport de la motocyclette .....	17
Tuyaux de reniflard de carter .....	96

## U

Unités d'affichage (métrique/impérial) .....	39
--	----

## V

Vérification du niveau du liquide de refroidissement .....	82
Vêtements de protection .....	13
Vidange d'huile moteur et remplacement du filtre .....	79



Pour trouver le concessionnaire le plus près de chez vous,  
rendez-vous au [www.indianmotorcycle.com/fr-ca](http://www.indianmotorcycle.com/fr-ca).

Indian Motorcycle Company  
2100 Highway 55  
Medina, Minnesota 55340, É.-U.  
Téléphone : 1-877-204-3697  
Français : 1-800-268-6334

N° de pièce 9931168-fr\_ca, rév. 01  
Imprimé au États-Unis

